

Hrejivé teplo v kúpeľni

Designové radiátory Zehnder. Prvotriedna kvalita, dokonalá funkčnosť a krásny vzhľad.

01 / 2024

always the best climate



3v1

Design
technické údaje
ceny



Konfigurátor
kúpeľňových
radiátorov

Návrh radiátorov do kúpeľne jednoducho a rýchlo

Kúpeľňu snov nerobí krásne umývadlo, pohodlná vaňa, ani praktický sprchovací kút, ale hrejivé teplo, vďaka ktorému sa cítite v kúpeľni príjemne a vzácne chvíle pohody si tak môžete skutočne vychutnať. Radiátor je skrátka nekorunovaným kráľom kúpeľne a jeho výber ceremóniou, ktorú si môžete užiť. Využite Zehnder konfigurátor kúpeľňových radiátorov a nechajte sa viesť a inšpirovať. Postup pre bezchybný výber toho najlepšieho radiátora pre vás nájdete na strane 7.



Konfigurátor si
vyskúšajte tu

Teplo v tej najkrajšej podobe

Designové radiátory švajčiarskej značky Zehnder vytvoria krásne teplo domova. Spájajú v sebe výnimočný design a prvotriednu kvalitu. Funkčnosť je samozrejماً. Zabezpečia pohodu a príjemné teplo v kúpeľni. Sú ideálne na sušenie uterákov. Harmonicky sa integrujú do rôznych životných štýlov. V tomto katalógu nájdete najpredávanejšie kúpeľňové radiátory a novinky tohto roka.

Hľadáte vykurovacie telesá do bytových priestorov s výnimočným designom či inovatívnou technológiou? Vyžiadať si katalóg alebo navštívte www.zehnder.sk



Tento katalog
na stiahnutie tu



Zehnder

Strana 6



Návrh radiátora

Strana 7

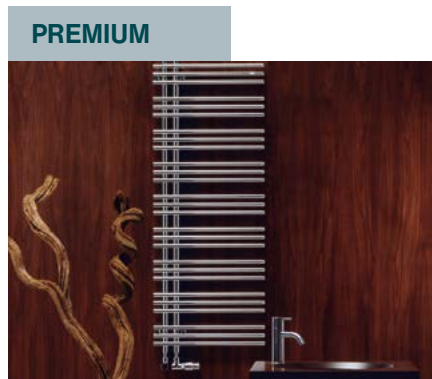

Zehnder Yucca Asym

strana 8



Zehnder Quaro

strana 14



Zehnder Metropolitan Bar/Spa

Strana 18



Zehnder Fina Lean Bar

strana 26

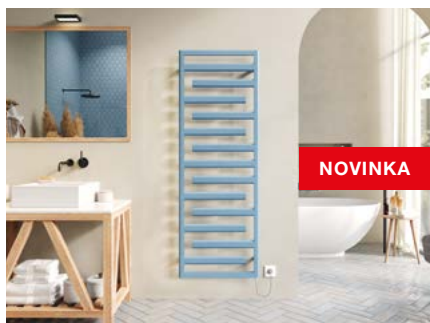

Zehnder Tetris

Strana 30



Zehnder Kazeane

Strana 34



Zehnder Subway

strana 38



Zehnder Forma Asym

Strana 44



Zehnder Roda Spa Asym

Strana 48



Zehnder Charleston Bar

strana 52

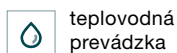

teplovodná prevádzka



kombinovaná prevádzka s elektrickou vykurovacou tyčou



elektrická prevádzka



elektrické sušiaci uterákov

KOMFORT



Zehnder Klaro
Strana 56



Zehnder Vision
Strana 60



Zehnder Kleo
strana 64

ECONOMY



Zehnder Zeta
strana 68



Zehnder Aura
Strana 72



Zehnder Virando
strana 76



Elektrické radiátory
Strana 82-85

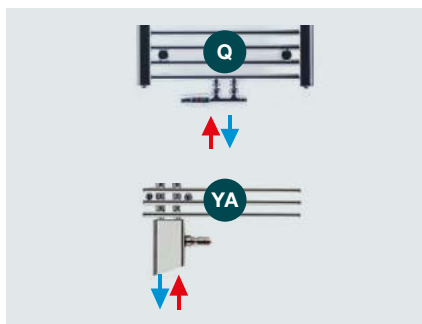

Typy pripojení
Strana 86-87



Príslušenstvo
strana 88-91



Elektrické vykurovacie tyče
Strana 92-95



Ventilátory Zehnder
Strana 96



Svet farieb
Strana 97

Kvalita švajčiarskej značky Zehnder



Pri voľbe kúpeľňového radiátora by mal byť kladený dôraz nielen na cenu, ale hlavne na kvalitu prevedenia, vzhľad a výber vhodného typu pre danú kúpeľňu. Lacné radiátory len s jednou vrstvou lakovania alebo menej kvalitným chrómovaním môžu vo vlhkom prostredí kúpeľne čoskoro korodovať. Voľbou kúpeľňového radiátora od švajčiarskeho výrobcu Zehnder získate záruku prvotriedneho prevedenia výrobku s dlhou životnosťou.

Dokonalé zváranie bez viditeľných zvarov

Radiátory Zehnder sú vyrobené z presných ocelových rúrok, dokonale zvarovaných bez viditeľných zvarov. Docieľiť tejto špičkovej kvality je možné vďaka inovatívnym technológiám laserového a hybridného zvárania, ktoré pri výrobe radiátorov spoločnosť Zehnder používa.



100% tesnosť spojov



Elegantný vzhľad



Dlhá životnosť

Vysoko akostné chrómovanie

Proces vysoko akostného chrómovania zahŕňa galvanické nanášanie niekoľkých kovových vrstiev Cu - Cu - Ni - Cr na dokonale mechanicky očistený a odmastený ocelový radiátor:

1. Dve vrstvy medi chránia radiátor pred koróziou a vyhladzujú nerovnosti povrchu ocele.
2. Vrstva niklu prináša dodatočnú odolnosť proti korózii a zvyšuje hladkosť povrchu.
3. Finálna dekoratívna vrstva chrómu dáva radiátoru výsledný vzhľad - lesk – tvrdosť povrchu. Proces galvanizácie ukončuje záverečné leštenie povrchu. Výroba spĺňa všetky normy EN pre životné prostredie, ISO 14001 a ISO 9001. Oproti bežným radiátorom bez procesu pomedenia prináša chrómovaný povrch radiátorov Zehnder nasledujúce výhody:

- dokonale hladký a tvrdý povrch
- vyššia odolnosť proti korózii
- vysoký lesk
- dlhá životnosť

Prvotriedne 2-vrstvové lakovanie

Kúpeľňové radiátory Zehnder sú dodávané s vysoko kvalitným lakovaným povrchom. Proces výroby zahŕňa 7 fáz:

1. Odmastenie povrchu.
2. Fosfátovanie - chemická úprava povrchu ocele pre zvýšenie odolnosti proti korózii a zlepšenie príľnavosti laku.
3. Odmastenie.
4. Anaforetické alebo kataforetické nanášanie základnej vrstvy laku s vysokou antikoroziou ochranou.
5. Sušenie a tvrdnutie základného laku.
6. Elektrostatické nanášanie vrchnej práškovej farby.
7. Vypaľovanie laku na požadovanú tvrdosť.

Výsledkom je:

- dokonale hladký lakovaný povrch
- dlhá životnosť
- lepší vzhľad
- vyššia odolnosť proti mechanickému poškodeniu
- oveľa vyššia odolnosť proti korózii
- ľahšie čistenie



ZÁRUKA
5 rokov

Vysokú kvalitu lakovaných a chrómových radiátorov Zehnder podčiarkuje 5-ročná záruka. Na elektrické vykurovacie telesá a vykurovacie tyče je záruka 2 roky.

Čistíte radiátory

kefou z ovčej vlny alebo handričkou. Na čistenie je možné použiť bežné prostriedky pre domácnosť. Nepoužívajte abrazívne prostriedky, chemikálie, rozpúšťadlá, bieliace prostriedky alebo silné detergenty. Pred použitím skontrolujte pre aké materiály je čistiaci prostriedok určený.

Návrh radiátorov ľahko a rýchlo



Využite online konfigurátor

www.zehnder-konfigurator.cz

Jednoduchý a rýchly návrh designu, farby a rozmerov radiátora s armatúrou, technickými údajmi a cenou.

Účel použitia

Vyberte načo bude radiátor slúžiť:

- **iba pre sušenie uterákov:** ak máte samostatné vykurovanie kúpeľne napr. podlahové kúrenie, v tomto prípade nemusíte prihliadať na výkon radiátora
- **na sušenie uterákov a vykurovanie kúpeľne:** v prípade ak bude radiátor hlavným zdrojom vykurovania je potrebné tomu prispôbiť tepelný výkon radiátora a tomu zodpovedajúci rozmer. Tepelný výkon vypočíta projektant vykurovania alebo ho môžete približne vypočítať.
- **Nezáväzný odhad výkonu radiátora:** pri novostavbe - objem kúpeľne v m³ x 40 = xxx Watt, pri starších stavbách: objem kúpeľne v m³ x 50 = xxx Watt

Počet užívateľov kúpeľne

Zoberte do úvahy počet členov v domácnosti a tomu prispôbte veľkosť radiátora, aby sa naň zmestili všetky uteráky a osušky:

- **pre 2-člennú domácnosť** postačí radiátor s výškou 100-120 cm
- **4-členná rodina** určite ocení radiátor s výškou 170-180 cm, min. však 150 cm
- **podľa šírky uterákov** je optimálna šírka radiátora 50-60 cm

Spôsob vykurovania

Pri každom radiátore sú uvedené tieto symboly, informujúce o možných spôsoboch vykurovania:

- **teplovodná prevádzka:** pripojenie na teplovodnú sústavu
- **kombinovaná prevádzka:** radiátor je vo vykurovacej sezóne vykurovaný teplovodnou sústavou a vďaka elektrickej vykurovacej tyči môže byť radiátor vykurovaný aj mimo vykurovacej sezóny
- **elektrická prevádzka:** radiátory dodávané vr. vstavanej el. vykurovacej tyče, naplnené vykurovacím médiom a s káblom 1,2 m dlhým pre pripojenie do elektrickej siete

Design

Zvoľte design radiátora pre Váš životný rytmus a štýl bývania:

- **tvár:** klasický / asymetrický, zvislý / vodorovný
- **štýl:** tradičný / moderný, z guľatých / hranatých / plochých rúrok
- **povrch:** chrómovaný / v bielej farbe / farebný
- **konštrukcia:** spôsob zavesenia uterákov

Finálna špecifikácia radiátora

V nadväznosti na informácie získané v predchádzajúcich bodoch vyberte zodpovedajúci model vybraného radiátora s cenou a zvážte aj nasledujúce:

- **rýchlosť dodávky:** Ak kúpeľňu plánujete v dostatočnom predstihu, nie je rýchlosť dodávky podstatná. Ak ponáhľate, voľte radiátory, ktoré sú rýchlo k dodaniu. Môže byť ovplyvnené aktuálnou skladovou zásobou.
- **príslušenstvo:** K zvolenému radiátoru odporúčame využiť: Tipy na pripojenie a príslušenstvo, uvedené v príslušných kapitolách



Odporúčania pre umiestnenie radiátora

- najlepšie blízko sprchy alebo vane pre jednoduché dosiahnutie na usušené a nahriate uteráky a osušky
- oproti priestoru pred sprchou alebo vaňou pre využitie príjemného sálavého účinku radiátora
- v asymetrickom prevedení s vodorovnými rúrkami, voľne prístupné zo strany pre jednoduché zavesenie uterákov
- pri nedostatku miesta: pod okno alebo nad vaňu (Nad vaňu len pri teplovodnej prevádzke!)

Zehnder Yucca Asym

Tento asymetrický designový radiátor je naozajstným bestsellerom. Výnimočne elegantný a praktický design v najvyššej kvalite. Oživí prostredie každej kúpeľne. Umožňuje pohodlné zavesenie uterákov zo strany. Ich sušenie sa stane radosťou pre celú rodinu. Patentovaná konštrukcia zaručuje prietok vykurovacieho média vo všetkých vodorovných rúrkach a vďaka tomu vykurovanie v celom radiátore.



Výnimočne čistý elegantný design

Patentovaná konštrukcia - vykurovanie v celom radiátore



Pohodlné zavesenie uterákov zo strany

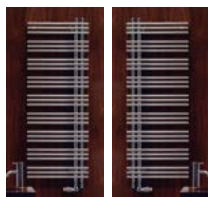

Možnosť inštalácie podľa dispozície kúpeľne

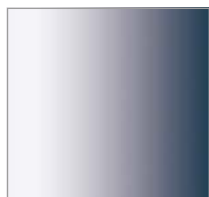

Chróm



Biela a 46 farebných odtieňov

Dlhá životnosť a jednoduché čistenie vďaka kvalitnému chrómovanému a lakovanému povrchu s 5-ročnou zárukou, viac na str. 6.





Zehnder Yucca Asym

Jemne zaguľatené konce rúrok pôsobia naozaj elegantne. Navyše zabraňujú poraneniu. Pre veľké kúpeľne, kde je radiátor jediným zdrojom tepla, je k dodaniu vysoko výkonné 2-radové vyhotovenie. Optické rozdelenie kúpeľne môžete dosiahnuť inštaláciou radiátora kolmo na stenu. Zehnder Yucca Asym je vhodný pre teplovodné, kombinované aj čisto elektrické vykurovanie. Využitím všetkých jeho predností, urobíte radosť celej rodine.



Vyhotovenie pre rozdelenie priestoru



2-radové vyhotovenie s vysokým výkonom pre veľké kúpeľne



Elegantne zaoblené konce rúrok



Kombinovaná teplovodná a el. prevádzka



Harmónia tvaru elektrického radiátora



K dodaniu v dĺžke 40, 50, 60 cm a 3 výškach

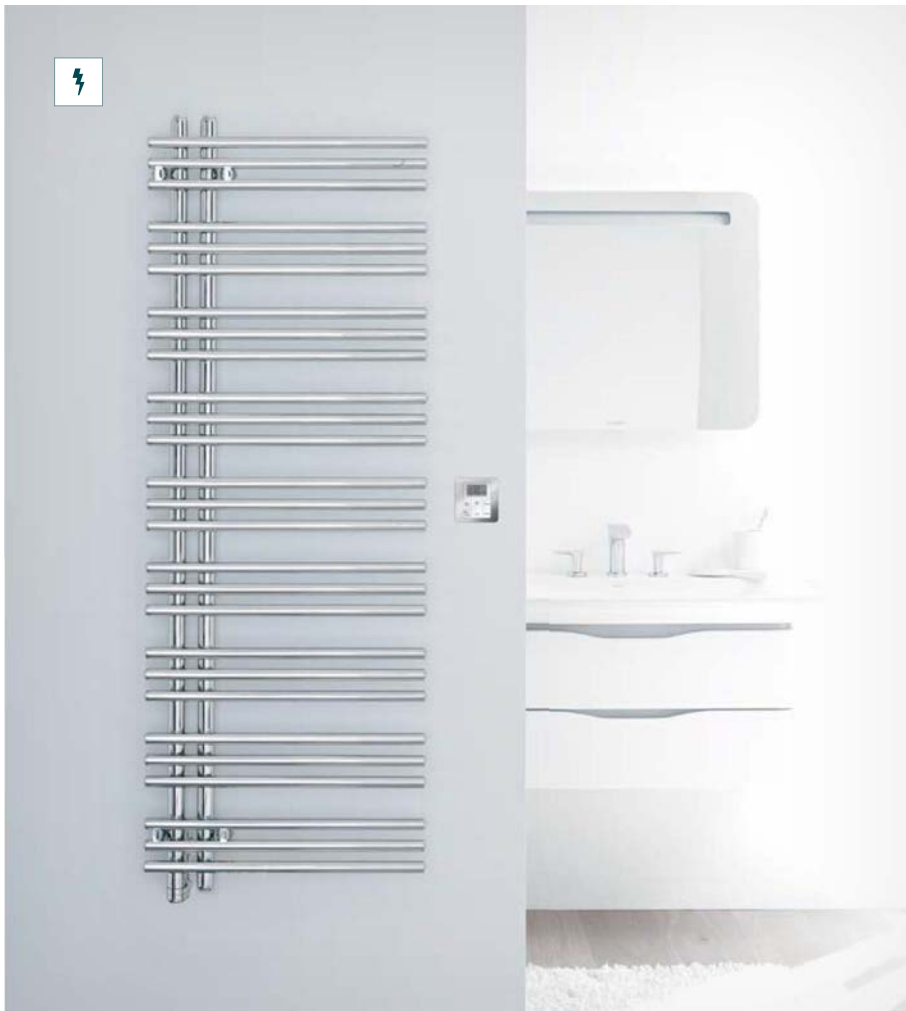



Zehnder Yucca Asym

Prehľad modelov

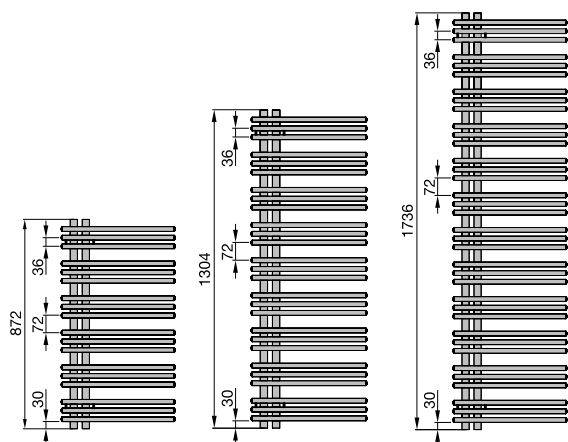

Popis výrobku

- presné oceľové rúrky, dokonale zvarené metódou krížového zvarovania
- skupiny troch vodoravných rúrok \varnothing 22 mm, umiestnených asymetricky od zvislých zberných rúrok \varnothing 30 mm
- jedno alebo dvojradové prevedenie, nástenné a pre rozdelenie priestoru
- tepelné výkony merané podľa EN 442 s označením CE
- pre teplovodné, kombinované alebo čisto elektrické vykurovanie

Technické údaje

Prevádzkový pretlak max. 12 bar, Prevádzková teplota max. 110 °C

Rozsah dodávky pre teplovodnú prevádzku

- základná a vrchná prášková farba alebo vysoko akostný chrómovaný povrch
- 4x 1/2" pripojenie s rozstupom 50 mm pre prívod, spätičku, elektrickú vykurovaciu tyč a odvzdušnenie
- možnosť otočenia a inštalácie s vodorovnými rúrkami napravo alebo naľavo
- kombinovaná prevádzka pri inštalácii s pripojovacou armatúrou
- montážna sada vo farbe radiátora, 2x odvzdušňovací ventil 1/2"
- balenie v celistvom kartóne

Ceny a technické údaje

Pre teplovodnú alebo kombinovanú prevádzku



Prevedenie lakované

Model	H mm	L mm	Tepelný výkon EN 442 ^③ Watt	Exp. n	Výkon el. vykur. tyče Watt	V dm ³	M kg	Cena biela + farby Akcia Colours free ^② €	Cena ^① farby Kat. 1 €	Cena ^① farby Kat. 2 €
Prevedenie jednoradové										
YA-130-040	1304	378	430	1,27	300	3,6	11,1	1.296,38	1.620,48	1.807,30
YA-170-040	1736	378	571	1,27	300	4,8	14,8	1.516,16	1.895,21	2.082,02
YA-090-050	872	478	351	1,26	300	2,8	9,2	1.110,80	1.388,51	1.575,32
YA-130-050	1304	478	517	1,27	300	4,2	13,3	1.348,31	1.685,39	1.872,20
YA-170-050	1736	478	686	1,27	600	5,6	17,9	1.577,00	1.971,25	2.158,07
YA-130-060	1304	578	599	1,27	600	4,7	15,8	1.400,33	1.750,42	1.937,23
YA-170-060	1736	578	795	1,27	600	6,3	21,1	1.637,90	2.047,38	2.234,20
Prevedenie dvojradové										
YAD-130-040	1304	378	628	1,29	600	5,7	19,4	1.633,43	2.041,79	2.228,60
YAD-170-040	1736	378	825	1,30	600	7,7	25,9	1.911,14	2.388,94	2.575,75
YAD-090-050	872	478	529	1,28	300	4,6	16,0	1.398,85	1.748,57	1.935,38
YAD-130-050	1304	478	763	1,29	600	6,9	23,9	1.698,84	2.123,56	2.310,37
YAD-170-050	1736	478	1002	1,30	900	9,1	32,0	1.988,41	2.485,51	2.672,33
YAD-130-060	1304	578	893	1,29	600	8,0	28,7	1.764,11	2.205,13	2.391,95
YAD-170-060	1736	578	1173	1,30	900	10,6	38,9	2.096,78	2.620,98	2.807,80

Prevedenie chrómované

Model	H mm	L mm	Tepelný výkon EN 442 ^③ Watt	Exp. n	Výkon el. vykur. tyče Watt	V dm ³	M kg	Cena chróm €
Prevedenie jednoradové								
YAC-130-040	1304	378	308	1,30	300	3,6	11,1	2.611,25
YAC-170-040	1736	378	408	1,31	300	4,8	14,8	2.832,73
YAC-090-050	872	478	254	1,29	300	2,8	9,2	2.422,81
YAC-130-050	1304	478	371	1,30	300	4,2	13,3	2.664,90
YAC-170-050	1736	478	492	1,31	300	5,6	17,9	2.895,26
YAC-130-060	1304	578	432	1,30	300	4,7	15,8	2.716,87
YAC-170-060	1736	578	572	1,31	600	6,3	21,1	2.955,86

Modely zvýraznené červenou v bielej farbe a chróme štandardne skladom v Zehnder Group s dodaním už do 14 pracovných dní.

① Prehľad farieb uvedený na strane 97 ② Detaily Akcie Colours free uvedené na strane 97

③ Tepelný výkon meraný podľa EN 442, ΔT 50 K (75/65/20 °C)

Ceny a technické údaje SK 01/2024 · Odporúčané maloobchodné ceny v € s DPH

Pre čisto elektrickú prevádzku



Prevedenie lakované

Model	Model	H ⁴⁾ mm	L mm	Výkon el. vykur. tyče Watt	Cena biela + farby Akcia Colours free ²⁾ €	Cena ¹⁾ farby Kat. 1 €	Cena ¹⁾ farby Kat. 2 €
Jednoradový, pravý							
YAER-130-40/GD	YAEL-130-40/GD	1329	378	500	2.350,10	2.702,62	2.889,43
YAER-090-50/GD	YAEL-090-50/GD	897	478	300	2.171,50	2.497,22	2.684,04
YAER-130-50/GD	YAEL-130-50/GD	1329	478	500	2.392,97	2.751,91	2.938,73
YAER-130-60/GD	YAEL-130-60/GD	1329	578	500	2.451,49	2.819,22	3.006,04
YAER-170-60/GD	YAEL-170-60/GD	1761	578	750	2.891,48	3.325,21	3.512,03

Prevedenie pravé



Prevedenie ľavé

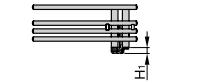

H1 = 25 mm

Prevedenie chrómované

Model	Model	H ⁴⁾ mm	L mm	Výkon el. vykur. tyče Watt	Cena chróm €
Jednoradový, pravý					
YAECR-130-40/GD	YAACL-130-40/GD	1329	378	300	3.614,98
YAECR-090-50/GD	YAACL-090-50/GD	897	478	300	3.433,74
YAECR-130-50/GD	YAACL-130-50/GD	1329	478	300	3.659,53
YAECR-130-60/GD	YAACL-130-60/GD	1329	578	300	3.718,08
YAECR-170-60/GD	YAACL-170-60/GD	1761	578	500	4.159,40

Rozsah dodávky elektrických radiátorov

- plnené nehorľavým vykurovacím médiom, mrazuvzdorným do - 10 °C
- integrovaná el. vykurovacia tyč RACY-C, zabudovaná v ľavej zvislej trubke, s diaľkovým ovládaním Model 2 vrátane batérii; s voliteľným režimom: manuálny (nastavenie izbovej teploty), denný a týždenný program, časovač, vypnuté, detekcia otvoreného okna; s bielym káblom so zástrčkou
- montážna sada a krytka el. vykurovacej tyče vo farbe radiátora
- balené v kartóne, s označením CE



Teplovodná prevádzka:

S pripojovacou armatúrou Yucca s krátkou krytkou

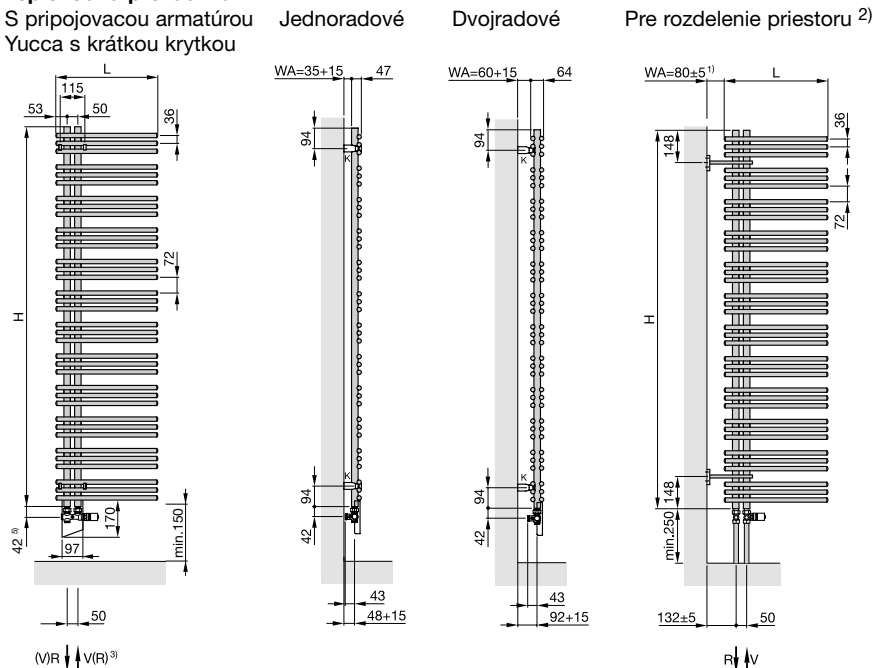

- 1) Uvedené rozmery platia iba pri inštalácii s prísl. Design Line, uvedeným v tomto katalógu na strane 89
- 2) Kombinovaná prevádzka pri inštalácii pre rozdelenie priestoru možná s použitím T-kusu (viď. Príslušenstvo)
- 3) Prívod je možný na oboch stranách armatúry vpravo aj vľavo
- 4) Celková výška vrátane elektrickej vykurovacej tyče
- 5) Uvedené rozmery platia iba pri inštalácii s armatúrou Yucca, uvedenou v tomto katalógu na strane 91

Teplovodná prevádzka: Kombinovaná prevádzka:

s pripojovacou armatúrou Design Line, Yucca s dlhou krytkou set P

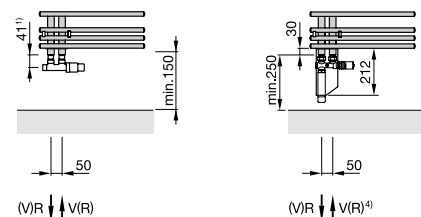

Rozmery v mm

Prevádzkový pretlak pre kombinovanú prevádzku max. 4 bar.

Akcia Colours free

② Detaily Akcie Colours free uvedené na strane 97

Tipy na pripojenie

Špecifikácie príslušenstva s obj. číslami a cenami nájdete na str. 86-87

Na pripojenie tohto radiátora nie je možné použiť jednobodovú armatúru.

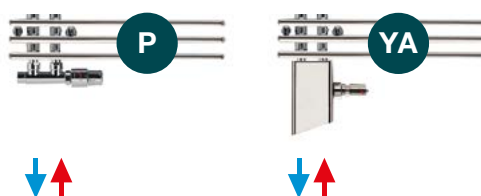

Pre kombinované vykurovanie

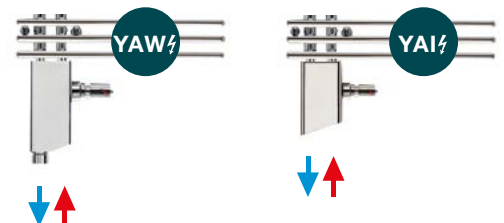

Zehnder Quaro

Tvarovo čistý design s rovnomerne vzdialenými rúrkami pôsobí harmonickým dojmom. Nevnučuje sa ale podriaďuje. Ideálny do modernej kúpeľne. Nadčasový design s geometrickým tvarom presvedčí aj vo verzii pre rozdelenie priestoru a v prevedení pre kombinovanú a elektrickú prevádzku s opticky zladenou vykurovacou tyčou.

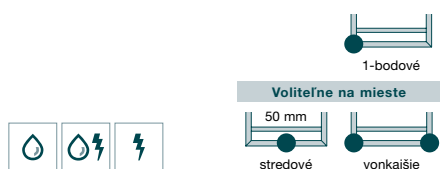

Pravouhlý rám a trubky štvorcového prierezu, skryté uchytenie



Pohodlné zavesenie uterákov v akejkoľvek výške



Harmonia tvaru el. vykurovacej tyče s rámom



Dodávame v dĺžkach 30, 45, 60 cm a v 3 výškach



Chróm, nerezová oceľ



Biela a 46 farebných odtieňov

Dlhá životnosť a jednoduché čistenie vďaka kvalitnému chrómovanému a lakovanému povrchu s 5-ročnou zárukou, viac na str. 6.





Zehnder Quaro

Popis výrobku

- presné oceľové vodorovné a zvislé rúrky štvorcového prierezu 25 x 25 mm rovnomerne vzdialené od seba v obvodovom ráme štvorcového prierezu 30 x 30 mm
- dokonalo zvarené laserovou technológiou bez viditeľných zvarových spojov
- tepelné výkony merané podľa EN 442 s označením CE
- so stredovým pripojením s roztečou 50 mm a vonkajším pripojením pre teplovodné, kombinované alebo čisto elektrické vykurovanie

Technické údaje: Prevádzkový pretlak max. 10 bar, Prevádzková teplota max. 110 °C (QA), 95 °C (QAM)

Rozsah dodávky pre teplovodné vykurovanie

- základná a vrchná prášková farba, vysoko akostný chrómovaný povrch alebo kartáčovaná nerezová oceľ V4A
- 4x ½" pripojenie pre prívod a späťotoku zapustený v spodnej štvorcovej rúrke: stredové s roztečou 50 mm a vonkajšie na ľavej a pravej strane ½"
- kombinovaná prevádzka: spodné stredové pripojenie 2x ½" pre prívod a späťotoku s roztečou 50 mm a za a) s integrovanou elektrickou vykurovacou tyčou RACY-S, vstavanou vo výrobe vpravo dole a diaľkový ovládač Model 2 s režimami prevádzky: manuálny, týždenný program, 2 hodinový časovač s vykurovaním na plný výkon, vypnuté, b) ľubovoľnou elektrickou vykurovacou tyčou ½" inštalovanou na stavbe
- 1x odvzdušňovací ventil ½", 2x záslepka ½" ■ montážna sada / krytka el. vykurovacej tyče vo farbe radiátora ■ balené v celistvom kartóne

Ceny a technické údaje

Pre teplovodnú alebo kombinovanú prevádzku s inštaláciou el. vyk. tyče na stavbe



Prevedenie lakované

Model	H mm	L mm	Tepelný výkon EN 442 ^③ Watt	Exp. n	Výkon el. vyk. tyče Watt	V dm ³	M kg	Cena biela + farby Akcia Colours free ^② €	Cena ^① farby Kat. 1 €	Cena ^① farby Kat. 2 €
QA-100-030	971	300	299	1,24	300	3,3	5,7	836,06	1.045,08	1.231,90
QA-140-030	1403	300	421	1,24	300	4,7	7,9	878,32	1.097,89	1.284,71
QA-180-030	1835	300	543	1,23	300	6,0	10,1	1.167,54	1.459,43	1.646,24
QA-100-045	971	450	420	1,24	300	4,4	7,8	884,63	1.105,79	1.292,60
QA-140-045	1403	450	590	1,23	600	6,3	10,6	928,99	1.161,24	1.348,06
QA-180-045	1835	450	761	1,23	600	8,1	13,8	1.228,75	1.535,94	1.722,76
QA-100-060	971	600	533	1,23	300	5,5	9,8	933,17	1.166,46	1.353,28
QA-140-060	1403	600	749	1,23	600	7,9	13,4	981,72	1.227,16	1.413,97
QA-180-060	1835	600	966	1,23	900	10,2	17,0	1.292,09	1.615,12	1.801,93

Prevedenie chrómované

Model	H mm	L mm	Tepelný výkon EN 442 ^③ Watt	Exp. n	Výkon el. vyk. tyče Watt	V dm ³	M kg	Cena chróm €
QAC-100-030	971	300	189	1,30	-	3,3	5,8	1.754,50
QAC-140-030	1403	300	270	1,30	300	4,7	7,6	1.845,25
QAC-180-030	1835	300	348	1,30	300	6,0	10,3	2.440,62
QAC-100-045	971	450	267	1,29	300	4,4	7,9	1.853,72
QAC-140-045	1403	450	381	1,29	300	6,3	10,2	1.948,72
QAC-180-045	1835	450	491	1,29	300	8,1	13,8	2.575,76
QAC-100-060	971	600	341	1,28	300	5,5	10,0	1.952,94
QAC-140-060	1403	600	486	1,29	300	7,9	12,9	2.054,27
QAC-180-060	1835	600	627	1,29	600	10,2	17,2	2.710,90

Prevedenie z nerezovej ocele

Model	H mm	L mm	Tepelný výkon EN 442 ^③ Watt	Exp. n	Výkon el. vyk. tyče Watt	V dm ³	M kg	Cena nerezová oceľ €
QAI-100-030	971	300	229	1,27	-	3,3	6,0	2.174,63
QAI-140-030	1403	300	321	1,27	300	4,7	8,3	2.290,73
QAI-180-030	1835	300	415	1,27	300	6,2	10,6	3.285,14
QAI-100-045	971	450	321	1,26	300	4,5	7,8	2.322,38
QAI-140-045	1403	450	450	1,26	300	6,3	10,8	2.444,84
QAI-180-045	1835	450	581	1,26	300	8,1	13,8	3.500,51
QAI-100-060	971	600	407	1,26	300	5,7	9,6	2.468,06
QAI-140-060	1403	600	572	1,26	300	7,9	13,3	2.596,85
QAI-180-060	1835	600	738	1,26	600	10,2	17,0	3.715,85

① Prehľad farieb uvedený na str. 97 ② Detaily Akcie Colours free uvedené na strane 97

③ Tepelný výkon meraný podľa EN 442, ΔT 50 K (75/65/20 °C)

Ceny a technické údaje SK 01/2024 · Odporúčané maloobchodné ceny v € s DPH

Pre kombinovanú prevádzku s el. vykुर. tyčou RACY-S vstavanou vo výrobe



Prevedenie lakované

Model	H ⁴⁾ mm	L mm	Výkon el. vyk. tyče Watt	Cena biela + farby Akcia Colours free ²⁾ €	Cena ¹⁾ farby Kat. 1 €	Cena ¹⁾ farby Kat. 2 €
QAM-100-045/GD	1001	450	300	1.532,78	1.762,70	1.949,52
QAM-140-045/GD	1433	450	500	1.657,40	1.906,02	2.092,84
QAM-180-045/GD	1865	450	600	1.959,26	2.253,16	2.439,97
QAM-140-060/GD	1433	600	600	1.805,15	2.075,92	2.262,73
QAM-180-060/GD	1865	600	900	2.033,16	2.338,14	2.524,96

Rozsah dodávky elektrických radiátorov

- plnené nehorľavým vykurovacím médiom mrazuvzdorným do - 20 °C
- el. vykurovacia tyč RACY - S s diaľkovým ovládačom Model 2, vr. batérií, s voliteľnými režimami prevádzky: manuálny, týždenný program, 2 hod. časovač s vykurovaním na plný výkon, vypnuté; s bielym káblom so zástrčkou
- montážna sada a krytka el. vykurovacej tyče vo farbe radiátora

Prevedenie chrómované

Model	H ⁴⁾ mm	L mm	Tepelný výkon EN 442 ³⁾ Watt	Exp. n	Výkon el. vyk. tyče Watt	V dm ³	M kg	Cena chróm €
QAMC-140-045/GD	1433	450	381	1,29	300	6,3	10,8	3.422,36
QAMC-180-045/GD	1865	450	491	1,29	300	8,1	13,8	4.072,62
QAMC-140-060/GD	1433	600	486	1,29	300	7,9	13,3	3.777,07
QAMC-180-060/GD	1865	600	627	1,29	600	10,2	17,0	4.235,20

Elektrická prevádzka:

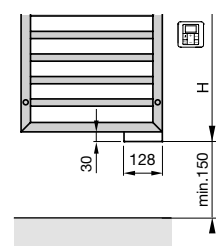

Pre čisto elektrickú prevádzku



Prevedenie lakované

Model	H ⁴⁾ mm	L mm	Výkon el. vyk. tyče Watt	Cena biela + farby Akcia Colours free ²⁾ €	Cena ¹⁾ farby Kat. 1 €	Cena ¹⁾ farby Kat. 2 €
QAE-100-045/GD	1001	450	300	1.532,78	1.762,70	1.949,52
QAE-140-045/GD	1433	450	500	1.657,40	1.906,02	2.092,84
QAE-180-045/GD	1865	450	600	1.959,26	2.253,16	2.439,97
QAE-140-060/GD	1433	600	600	1.805,15	2.075,92	2.262,73
QAE-180-060/GD	1865	600	900	2.033,16	2.338,14	2.524,96

Prevedenie chrómované

Model	Výkon el. vyk. tyče Watt	Cena chróm €
QAE-140-045/GD	300	3.422,36
QAE-180-045/GD	300	4.072,62
QAE-140-060/GD	500	3.777,07
QAE-180-060/GD	600	4.235,20

Teplovodná prevádzka: montáž na stenu

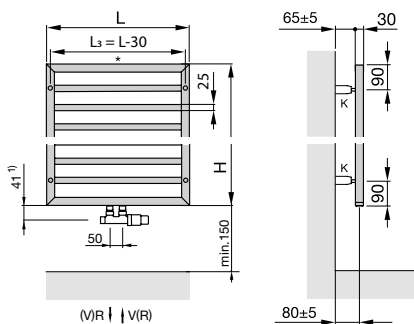

Teplovodná prevádzka: prevedenie pre rozdelenie priestoru²⁾

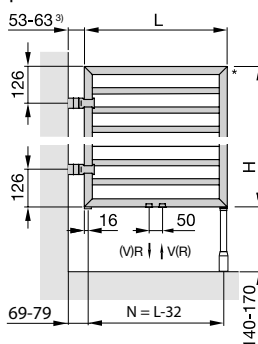

Kombinovaná prevádzka⁵⁾: model QAI s el. vykurovacou tyčou vstavanou vo výrobe

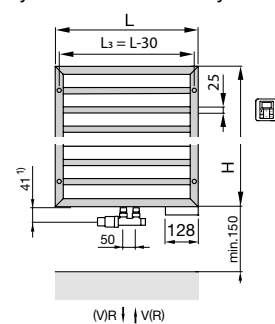

Kombinovaná prevádzka⁵⁾: model QA s el. vyk. tyčou inštalovanou na stavbe (EL)

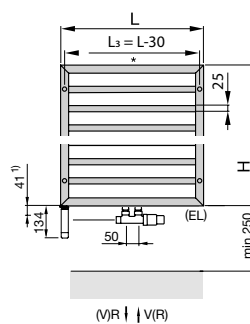

2) Príplatok za prevedenie pre rozdelenie priestoru (bez vjazdu navarených montážnych prvkov)

- Prevedenie pre rozdelenie priestoru s 2 konzolami a podperou, vzdialenosť od steny 60 mm, vo farbe radiátora
- Prevedenie pre rozdelenie priestoru s 2 konzolami bez podpory, vzdialenosť od steny 60 mm, vo farbe radiátora

Objednávacie číslo

RD63*

RD62*

Cena €

327,24

253,34

*) Označenie sady RD63 alebo RD62 je nutné uviesť v objednávacom kóde radiátora. Napr. QA-140-060-0557-RD62

³⁾ Na objednávku je možné dodať s konzolami pre väčšiu vzdialenosť od steny (100 mm). ⁴⁾ Celková výška vrátane el. vykurovacej tyče

⁵⁾ V prípade L = 450 mm doporučujeme vzhľadom k integrovanej vykurovacej tyči inštaláciu armatúry s prívodom / hlavou vľavo

Tipy na pripojenie

Špecifikácie príslušenstva s obj. číslami a cenami nájdete na str. 86-87

Pre teplovodné vykurovanie

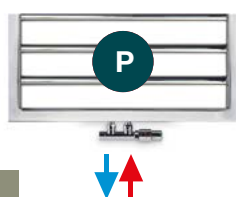

Pre kombinované vykurovanie

alebo



model QAI s el. vykurovacou tyčou inštalovanou na stavbe voliteľnou vľavo alebo vpravo

model QA s el. vykurovacou tyčou vstavanou vo výrobe vpravo

Akcia Colours free

© Detaily Akcie Colours free uvedené na strane 97

Zehnder Metropolitan Bar

Dokonalé spojenie designu, funkčnosti a jednoduchosti. Ľahko pôsobiace ploché vykurovacie rúrky bez viditeľných zvarov, poskytujú vysoký podiel príjemného sálavého tepla. Elegantné chrómované držiaky slúžia k pohodlnému zaveseniu, sušeniu a nahrievaniu uterákov. Vhodný pre teplovodnú, kombinovanú a el. prevádzku.

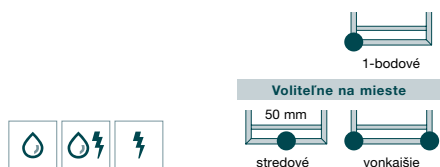
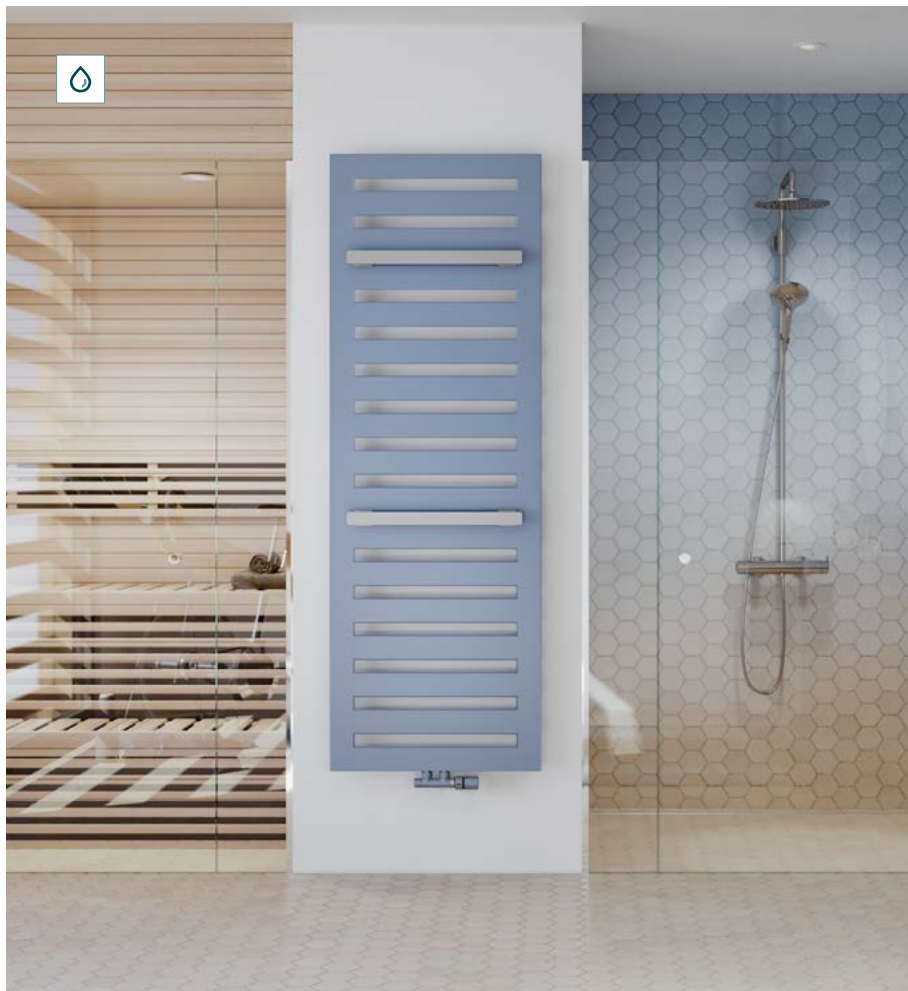

Dokonalé spojenie moderného designu a funkčnosti



Chrómovaný držiak pre pohodlné sušenie uterákov



Na želanie chróm. háčiky pre sušenie aj veľkých osušiek



Estetické pripojenie s integrovaným ventilom



Vysoký tepelný výkon s príjemným sálavým teplom



Biela a 46 farebných odtieňov, priehľadný lak Technoline

Dlhá životnosť a jednoduché čistenie vďaka kvalitnému chrómovanému a lakovanému povrchu s 5-ročnou zárukou, viac na str. 6.





Zehnder Metropolitan Bar

Prehľad modelov

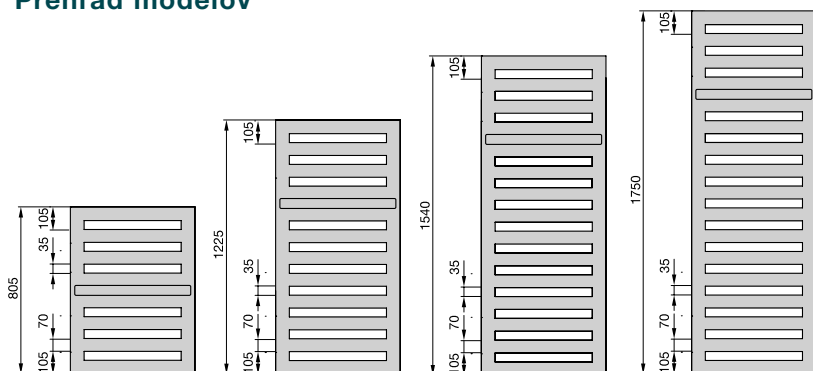

Popis výrobku

- tvorený z presných plochých vodorovných a rovnomerne usporiadaných rúrok 70 x 8 mm, spojených s rámom trojhranného profilu
- rúrky dokonale zvarené úplne bez viditeľných zvarov
- vysoké tepelné výkony, merané podľa EN 442 s označením CE
- prevedenie s vonkajším alebo stredovým pripojením s rozstupom 50 mm
- pre teplovodné, kombinované alebo čisto elektrické vykurovanie

Technické údaje

Prevádzkový pretlak max. 4 bar
Prevádzková teplota max. 110 °C

Rozsah dodávky pre teplovodnú prevádzku

- základná a vrchná prášková farba ■ 4x ½" pripojenie vonkajšie alebo stredové s roztečou 50 mm pre prívod a späťotoku
- pripojenie Complotto: prednastaviteľný ventil AV 9, chrómovaná termostatická hlavica, pripojenie s roztečou 50 mm s vonkajším závitom 2x ¾" (na zadnej strane) ■ kombinovaná prevádzka: spodné stredové pripojenie 2x ½" pre prívod / späťotoku s roztečou 50 mm a s integrovanou el. vykurovacou tyčou RACY-S, vstavanou vo výrobe vpravo dole a diaľkovým ovládaním Model 2, režimy prevádzky: manuálna, týždenný program, 2 hod. časovanie s vykurovaním na plný výkon, vypnuté ■ odvzdušňovací ventil ½" chróm ■ jeden chrómovaný držiak na uterák (ďalšie možno objednať zvlášť) ■ designové stenové konzoly vo farbe radiátora ■ balenie v celistvom kartóne

Ceny a technické údaje

Pre teplovodnú alebo kombinovanú prevádzku s inštaláciou el. vykur. tyče na stavbe



Prevedenie lakované s chrómovaným držiakom na uterák

Model	H [ⓐ] mm	L mm	Tepelný výkon EN 442 [ⓐ] Watt	Exp. n	Výkon el. vyk. tyče Watt	V dm ³	M kg	Cena biela + farby Akcia Colours free [ⓐ] €	Cena [ⓐ] farby Kat. 1 €	Cena [ⓐ] farby Kat. 2 €
MEP-080-040	805	400	323	1,29	300	3,5	6,8	1.064,47	1.330,60	1.517,41
MEP-120-040	1225	400	469	1,28	300	4,9	10,3	1.168,76	1.460,95	1.647,77
MEP-150-040	1540	400	582	1,22	300	5,5	12,0	1.355,60	1.694,51	1.881,32
MEP-180-040	1750	400	663	1,29	600	6,7	14,4	1.501,13	1.876,42	2.063,23
MEP-080-050	805	500	387	1,29	300	4,0	8,2	1.084,01	1.355,02	1.541,83
MEP-120-050	1225	500	563	1,28	300	5,5	12,4	1.190,48	1.488,11	1.674,92
MEP-150-050	1540	500	730	1,23	600	6,2	14,4	1.381,67	1.727,09	1.913,90
MEP-180-050	1750	500	795	1,29	600	7,6	17,4	1.529,35	1.911,70	2.098,51
MEP-080-060	805	600	449	1,29	300	4,4	9,7	1.114,43	1.393,03	1.579,85
MEP-120-060	1225	600	653	1,28	600	6,1	14,5	1.223,04	1.528,80	1.715,62
MEP-150-060	1540	600	871	1,23	600	7,0	16,8	1.420,74	1.775,93	1.962,74
MEP-180-060	1750	600	922	1,29	900	8,5	20,4	1.572,83	1.966,03	2.152,85
MEP-060-090	595	900	447	1,30	300	4,7	10,1	1.183,98	1.479,97	1.666,79
MEP-070-090	700	900	517	1,30	300	5,2	11,8	1.210,03	1.512,54	1.699,36

Modely zvýraznené červenou v bielej farbe štandardne skladom v Zehnder Group s dodaním už do 14 pracovných dní.

Pre kombinovanú prevádzku s el. vykurovacou tyčou RACY-S vstavanou vo výrobe



Prevedenie lakované s chrómovaným držiakom na uterák

Model	H mm	L mm	Tepelný výkon EN 442 [ⓐ] Watt	Exp. n	Výkon el. vyk. tyče Watt	V dm ³	M kg	Cena biela ^A + farby Akcia Colours free [ⓐ] €	Cena [ⓐ] farby Kat. 1 €	Cena [ⓐ] farby Kat. 2 €
MEPM-120-050/GD	1225	500	563	1,28	500	5,4	13,3	1.494,85	1.719,08	1.905,90
MEPM-150-050/GD	1540	500	730	1,23	600	6,1	15,4	1.661,74	1.911,00	2.097,82
MEPM-180-050/GD	1750	500	795	1,29	750	7,5	18,3	1.772,39	2.038,25	2.225,06
MEPM-150-060/GD	1540	600	871	1,23	750	6,8	17,9	1.706,23	1.962,17	2.148,98
MEPM-180-060/GD	1750	600	922	1,29	900	8,4	21,4	1.823,36	2.096,87	2.283,68

^A Akciová cena platná po dobu platnosti tohto cenníka.

ⓐ Prehľad farieb uvedený na str. 97 ⓑ Detaily Akcie Colours free uvedené na strane 97 ⓒ Tepelný výkon meraný podľa EN 442, ΔT 50 K (75/65/20 °C) ⓓ Pre modely s pripojením Complotto (s integrovaným ventilom) platí vyššia stavebná výška; celková stavebná výška HT = H + 175 mm
Ceny a technické údaje SK 01/2024 · Odporúčané maloobchodné ceny v € s DPH

Pre čisto elektrickú prevádzku



Prevedenie lakované s chrómovaným držiakom na uterák

Model	H mm	L mm	Výkon el. vykur. tyče Watt	Cena biela + farby Akcia Colours free ³⁾ €	Cena ³⁾ A farby Kat. 1 €	Cena ³⁾ A farby Kat. 2 €
MEPE-080-040/GD	805	400	300	1.338,19	1.538,92	1.725,73
MEPE-150-040/GD	1540	400	500	1.652,72	1.900,63	2.087,45
MEPE-180-040/GD	1750	400	600	1.750,08	2.012,59	2.199,41
MEPE-120-050/GD	1225	500	500	1.503,31	1.728,80	1.915,62
MEPE-150-050/GD	1540	500	600	1.671,89	1.922,68	2.109,49
MEPE-180-050/GD	1750	500	750	1.783,12	2.050,58	2.237,40
MEPE-180-060/GD	1750	600	900	1.835,28	2.110,57	2.297,39

Príslušenstvo (objednáva sa zvlášť)	Objednávacie číslo	Cena €
Háčky na uterák, súprava z 2 ks, chróm	480438	72,61
Držiak na uterák *), k radiátoru dĺžky 400, chróm	468038	198,66
Držiak na uterák *), k radiátoru dĺžky 500, chróm	468048	198,66
Držiak na uterák **), k radiátoru dĺžky 600, chróm	468058	198,66
Držiak na uterák **), k radiátoru dĺžky 900, chróm	468078	236,98

*) Pre nasunutie uterákov zo strany **) Pre nasunutie uterákov zhora

Tepl vodná prevádzka:

s inštaláciou el. vykur. tyče na stavbe s pripojovacou armatúrou Design Line, set P

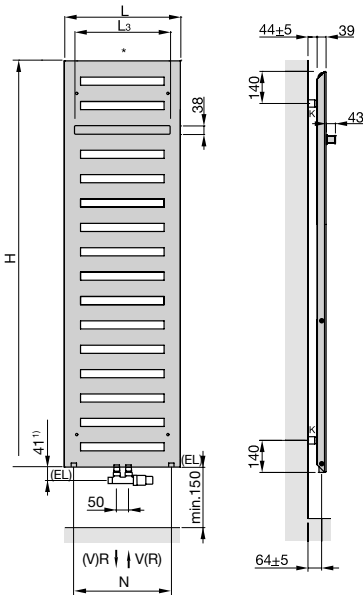

Rozmery v mm

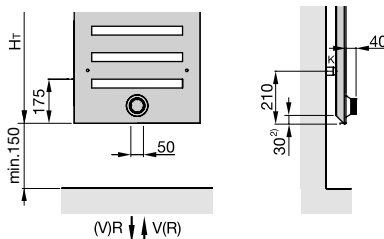
Completo s integrovaným ventilom ³⁾

- H = stavebná výška
 L = stavebná dĺžka
 L₃ = rozteč upevnenia, L - 106 mm
 K = konzola
 V = prívod 1/2"
 R = spiatka 1/2"
 * = odvzdušnenie 1/2"
 N = rozteč pripojenia, L - 80 mm
 EL = možnosť inštalovať el. vykurovaciu tyč na stavbe
 H_T = celková stavebná výška, H + 175 mm

Kombinovaná prevádzka:

s pripojovacou armatúrou Design Line, set P a vstavanou el. vykur. tyčou Racy-S

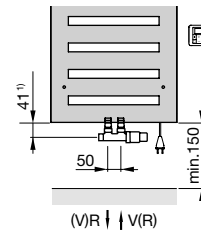

Elektrická prevádzka:

s vstavanou el. vykurovacou tyčou Racy-S

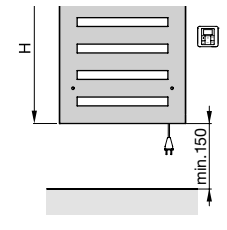
³⁾ Poznámky k pripojeniu Completo s integrovaným ventilom

- za príplatok 448,57 €
- vrátane termostatickej hlavice
- na koniec objednávacieho čísla doplniť V503 (napr. MEP-xxx-xxx-V503)

1) Uvedené rozmery platia iba pri inštalácii s príslušenstvom Design Line, uvedeným v tomto katalógu na strane 89

2) Vzdialenosť od spodnej hrany radiátora k ose pripojenia Completo

Akcia Colours free

② Detaily Akcie Colours free uvedené na strane 97

Typy na pripojenie

Špecifikácie príslušenstva s obj. číslami a cenami nájdete na str. 86-87

Pre tepl vodné vykurovanie

alebo

Completo s integrovaným ventilom ³⁾

Pre kombinované vykurovanie

alebo



Modely MEP s el. vykur. tyčou vstavanou na stavbe vľavo alebo vpravo

Modely MEPM s el. vykur. tyčou vstavanou vo výrobe

Zehnder Metropolitan Spa

Inovatívny plochý design radiátora Zehnder Metropolitan Spa vytvorí v kúpeľni príjemné prostredie. Veľkorysé otvory umožnia jednoduché zavesenie a sušenie aj veľkých uterákov. Pre teplovodné vykurovanie na želanie designovo čisté riešenie s integrovaným ventilom. Radiátory pre kombinovanú a elektrickú prevádzku dodávané so skrytou vykurovacou tyčou.

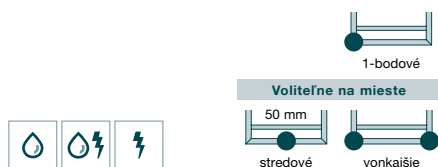

Čistý vzhľad bez viditeľných zvarov



Optická ľahkosť, trojhranný obvodový profil



Veľkorysé otvory pre zavesenie aj veľkých osušiek



Skrytá elektrická vykurovacia tyč neruší vzhľad radiátora



K dodaniu v dĺžke 40, 50, 60 cm a 4 výškach



Biela a 46 farebných odtieňov, priehľadný lak Technoline

Dlhá životnosť a jednoduché čistenie vďaka kvalitnému chrómovanému a lakovanému povrchu s 5-ročnou zárukou, viac na str. 6.





Zehnder Metropolitan Spa

Prehľad modelov

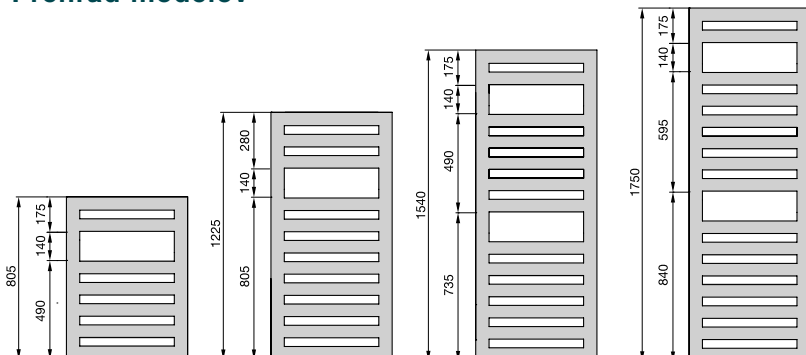

Popis výrobku

- tvorený z presných plochých vodorovných a rovnomerne usporiadaných trubiek 70 x 8 mm, spojených s rámom trojhranného profilu
- rúrky dokonale zvarené úplne bez viditeľných zvarov
- vysoké tepelné výkony, merané podľa EN 442 s označením CE
- prevedenie s vonkajším alebo stredovým pripojením s roztečou 50 mm
- pre teplovodné, kombinované alebo čisto elektrické vykurovanie

Technické údaje

Prevádzkový pretlak max. 4 bar
Prevádzková teplota max. 110 °C

Rozsah dodávky pre teplovodnú prevádzku

- základná a vrchná prášková farba ■ 4x 1/2" pripojenie vonkajšie a stredové s roztečou 50 mm pre prívod a spätočku ■ pripojenie Completo: prednastaviteľný ventil AV 9, chrómovaná termostatická hlavica, pripojenie s roztečou 50 mm s vonkajším závitom 2x 3/4" (na zadnej strane)
- kombinovaná prevádzka: spodné stredové pripojenie 2x 1/2" pre prívod / spätočku s roztečou 50 mm a s integrovanou el. vykurovacou tyčou RACY-S, vstavanou vo výrobe vpravo dole a diaľkovým ovládaním Model 2, režimy prevádzky: manuálna, týždenný program, 2 hod. časovač s vykurovaním na plný výkon, vypnuté ■ odvzdušňovací ventil 1/2" chróm ■ designové stenové konzoly vo farbe radiátora ■ balenie v celistvom kartóne

Ceny a technické údaje

Pre teplovodnú alebo kombinovanú prevádzku s inštaláciou el. vykur. tyče na stavbe



Prevedenie lakované

Model	H⊙ mm	L mm	Tepelný výkon EN 442⊙ Watt	Exp. n	Výkon el. vykur. tyče Watt	V dm ³	M kg	Cena biela + farby Akcia Colours free⊙ €	Cena⊙ farby Kat. 1 €	Cena⊙ farby Kat. 2 €
MET-080-040	805	400	327	1,25	300	3,5	6,5	901,55	1.126,93	1.313,75
MET-120-040	1225	400	474	1,26	300	4,8	9,8	999,34	1.249,18	1.435,99
MET-150-040	1540	400	582	1,26	300	5,4	11,5	1.181,77	1.477,21	1.664,03
MET-180-040	1750	400	654	1,25	600	6,5	13,7	1.320,82	1.651,02	1.837,84
MET-080-050	805	500	388	1,26	300	3,8	7,8	918,96	1.148,70	1.335,52
MET-120-050	1225	500	561	1,26	300	5,2	11,7	1.021,04	1.276,31	1.463,12
MET-150-050	1540	500	690	1,27	600	5,9	13,5	1.205,69	1.507,12	1.693,93
MET-180-050	1750	500	775	1,26	600	7,3	16,3	1.349,08	1.686,35	1.873,16
MET-080-060	805	600	445	1,27	300	4,2	9,1	949,38	1.186,73	1.373,54
MET-120-060	1225	600	645	1,27	600	5,7	13,5	1.053,64	1.317,05	1.503,86
MET-150-060	1540	600	792	1,28	600	6,5	15,6	1.242,61	1.553,27	1.740,08
MET-180-060	1750	600	889	1,27	900	8,0	19,0	1.390,37	1.737,96	1.924,78

Modely zvýraznené červenou v bielej farbe štandardne skladom v Zehnder Group s dodaním už do 14 pracovných dní.

Pre kombinovanú prevádzku s el. vykurovacou tyčou RACY-S vstavanou vo výrobe



Prevedenie lakované

Model	H mm	L mm	Tepelný výkon EN 442⊙ Watt	Exp. n	Výkon el. vykur. tyče Watt	V dm ³	M kg	Cena biela ^A + farby Akcia Colours free⊙ €	Cena⊙ ^A farby Kat. 1 €	Cena⊙ ^A farby Kat. 2 €
METM-120-050/GD	1225	500	561	1,26	500	5,1	12,2	1.329,74	1.529,21	1.716,02
METM-150-050/GD	1540	500	690	1,27	600	5,8	14,0	1.489,58	1.713,02	1.899,84
METM-180-050/GD	1750	500	775	1,26	750	7,1	16,8	1.594,99	1.834,24	2.021,05
METM-150-060/GD	1540	600	792	1,28	750	6,4	16,1	1.538,74	1.769,54	1.956,36
METM-180-060/GD	1750	600	889	1,27	900	7,8	19,5	1.644,17	1.890,79	2.077,61

^A Akciová cena platná po dobu platnosti tohto cenníka.

⊙ Prehľad farieb uvedený na str. 97 ⊙ Detaily Akcie Colours free uvedené na strane 97

⊙ Tepelný výkon meraný podľa EN 442, ΔT 50 K (75/65/20 °C)

⊙ Pre modely s pripojením Completo (s integrovaným ventilom) platí vyššia stavebná výška; celková stavebná výška HT = H + 175 mm

Ceny a technické údaje SK 01/2024 · Odporúčané maloobchodné ceny v € s DPH

Pre čisto elektrickú prevádzku



Prevedenie lakované s chrómovaným držiakom na uterák

Model	H mm	L mm	Výkon el. vykur. tyče Watt	Cena biela + farby Akcia Colours free ²⁾ €	Cena ²⁾ A farby Kat. 1 €	Cena ²⁾ A farby Kat. 2 €
METE-080-040/GD	805	400	300	1.195,70	1.375,06	1.561,87
METE-150-040/GD	1540	400	500	1.470,26	1.690,80	1.877,62
METE-180-040/GD	1750	400	600	1.574,56	1.810,74	1.997,56
METE-120-050/GD	1225	500	500	1.339,93	1.540,92	1.727,74
METE-150-050/GD	1540	500	600	1.501,56	1.726,80	1.913,62
METE-180-050/GD	1750	500	750	1.607,60	1.848,74	2.035,56
METE-180-060/GD	1750	600	900	1.657,94	1.906,63	2.093,45

Príslušenstvo (objednáva sa zvlášť)	Objednávacie číslo	Cena €
Háčky na uterák, súprava s 2 ks, chróm	480438	72,61
Držiak na uterák ^{*)} , k radiátoru dĺžky 400, chróm	468038	198,66
Držiak na uterák ^{*)} , k radiátoru dĺžky 500, chróm	468048	198,66
Držiak na uterák ^{**)} , k radiátoru dĺžky 600, chróm	468058	198,66

*) Pre nasunutie uterákov zo strany **) Pre nasunutie uterákov zhora

Teplotná prevádzka:

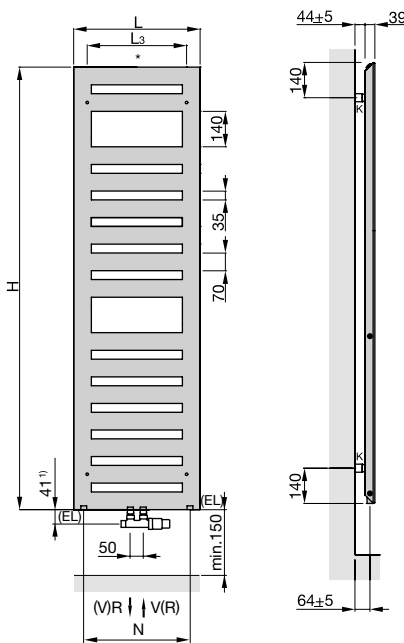
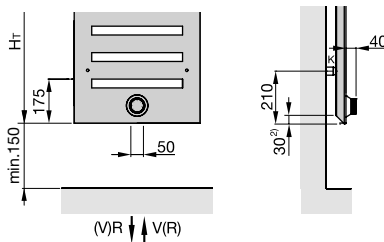
s inštaláciou el. vykur. tyče na stavbe
s pripojovacou armatúrou Design Line, set PCompleto s integrovaným ventilom ³⁾

- H = stavebná výška
L = stavebná dĺžka
L₃ = rozteč upevnenia, L - 106 mm
K = konzola
V = prívod 1/2"
R = spiatka 1/2"
* = odvzdušnenie 1/2"
N = rozteč pripojenia, L - 80 mm
EL = možnosť inštalovať el. vykurovaciu tyč na stavbe
H_T = celková stavebná výška,
H + 175 mm

Kombinovaná prevádzka:

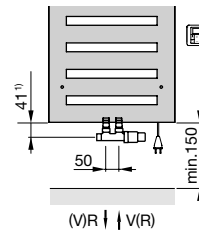
s pripojovacou armatúrou
Design Line, set P
a vstavanou el.
vykurovacou tyčou RACY-S

Elektrická prevádzka:

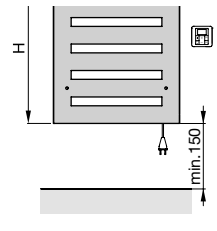
s vstavanou el.
vykurovacou
tyčou RACY-S

3) Poznámky k pripojeniu Completo s integrovaným ventilom

- za príplatok 448,57 €
- vrátane termostatickej hlavice
- na koniec objednávacieho čísla doplniť V503 (napr. MET-xxx-xxx-V503)

Rozmery v mm

- 1) Uvedené rozmery platia iba pri inštalácii s príslušenstvom Design Line, uvedeným v tomto katalógu na strane 89
- 2) Vzdialenosť od spodnej hrany radiátora k ose pripojenia Completo

Akcia Colours free

2) Detaily Akcie Colours free uvedené na strane 97

Tipy na pripojenie

Špecifikácie príslušenstva
s obj. číslami a cenami
nájdeť na str. 86-87

Pre teplotné vykurovanie

alebo

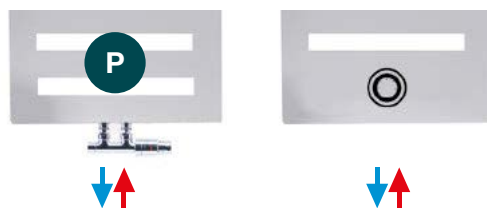
Completo s integrovaným
ventilom ³⁾

Pre kombinované vykurovanie

alebo

Modely MET s el. vykur.
tyčou vstavanou na stavbe
vľavo alebo vpravoModely METM s el. vykur.
tyčou vstavanou vo výrobe

Zehnder Fina Lean Bar

Purizmus vo svojej najkrajšej podobe, ktorý zaujme na prvý pohľad. Je vhodný do každého moderného štýlu kúpeľne. Plochý štíhly design so zaoblenými hranami pôsobí ľahkým dojmom. Veľká plocha radiátora zabezpečuje príjemné sálavé teplo a spolu s nízkym obsahom vody obzvlášť rýchly ohrev.

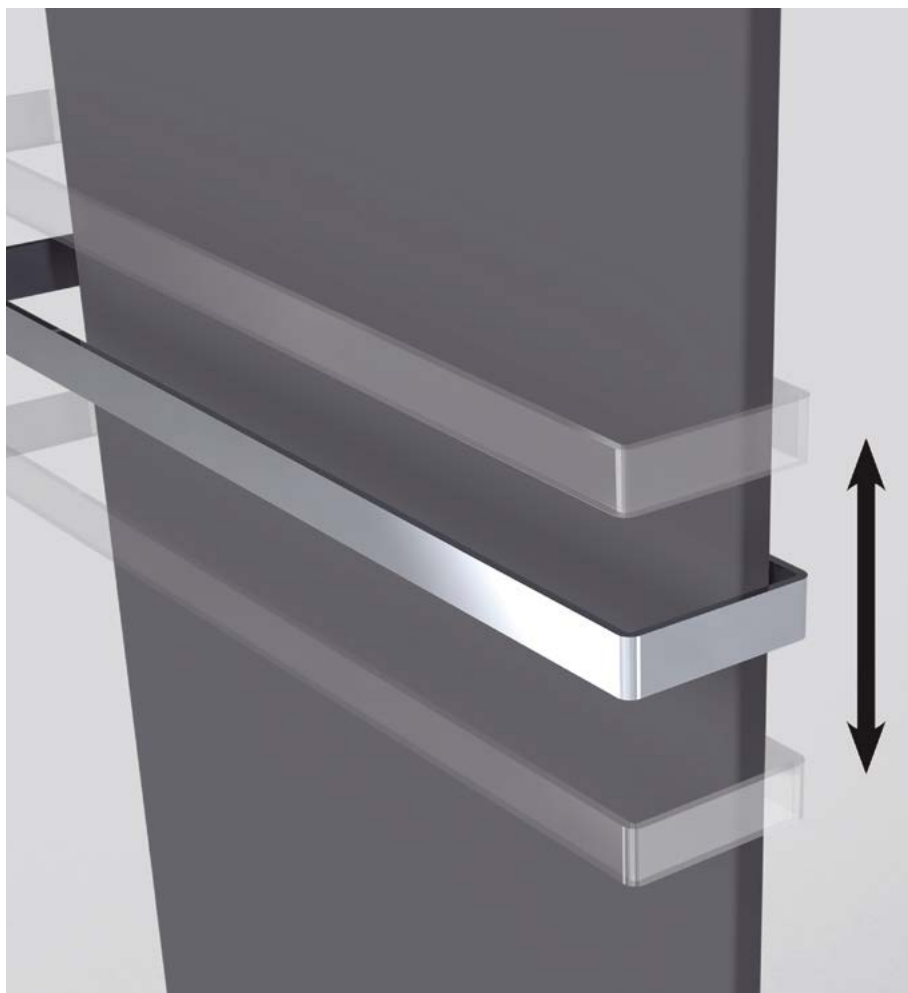

Čistý štíhly design s hl. len 17 mm pre moderné kúpeľne



Pohodlné sušenie uterákov, 1 držiak v cene, ďalšie za príplatok



Vstavaná elektrická vykurovací tyč neruší vzhľad radiátora



Tepelná pohoda vďaka vysokému podielu sálavého tepla



K dodaniu v dĺžke 50, 60, 70 cm a výškach 130, 150 a 180 cm

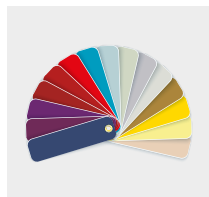

Biela a 46 farebných odtieňov, vzhľad nerezovej ocele

Dlhá životnosť a jednoduché čistenie vďaka kvalitnému chrómovanému a lakovanému povrchu s 5-ročnou zárukou, viac na str. 6.

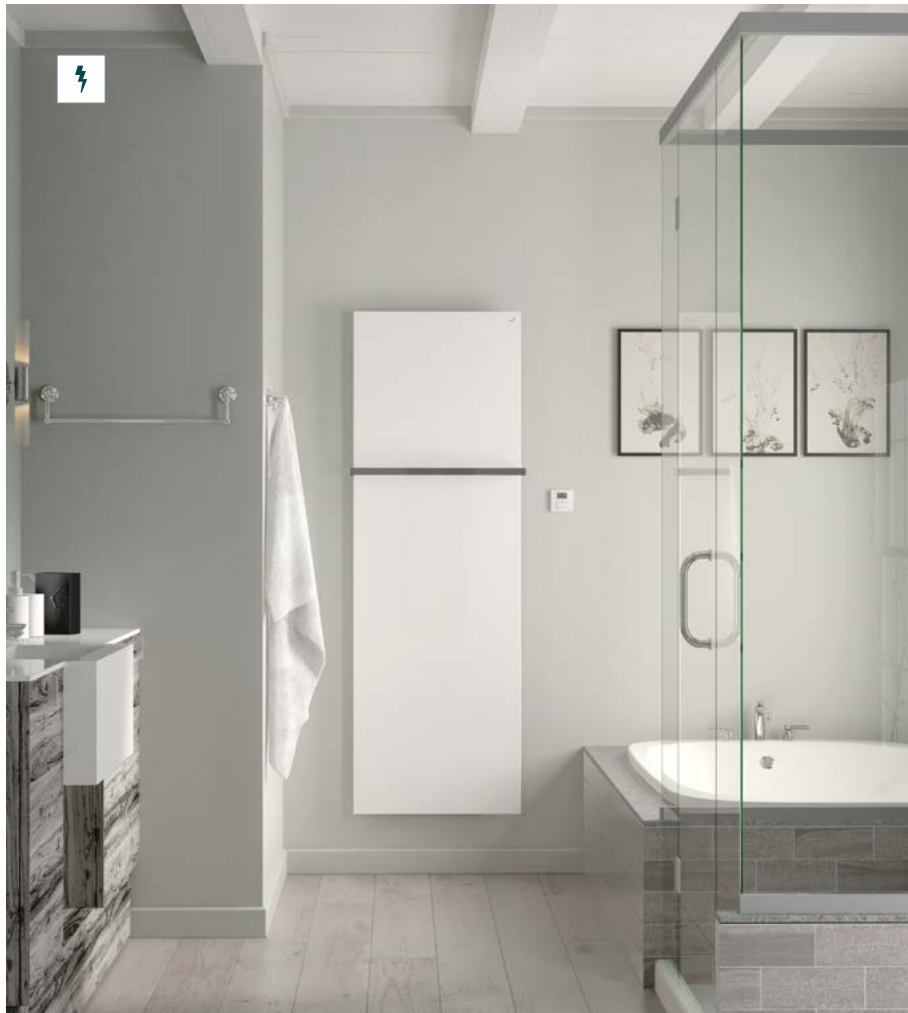



Zehnder Fina Lean Bar

Prehľad modelov

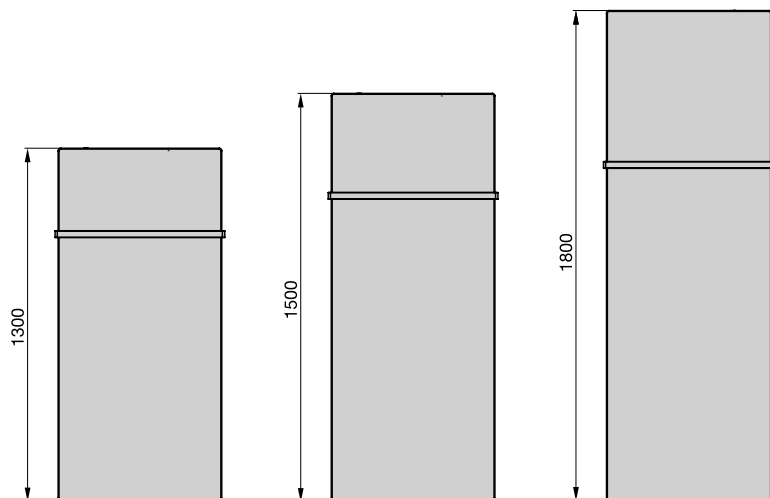

Popis výrobku

- hladká predná plocha z oceleového plechu
- rovný povrch a zaoblené hrany umožňujú montáž ľubovoľného množstva držiakov na uteráky.
- tepelné výkony merané podľa normy EN 442, s označením CE
- prevedenie so stredovým pripojením s roztečou 50 mm
- pre teplovodnú alebo čisto elektrickú prevádzku

Technické údaje

Prevádzkový pretlak max. 6 bar
Prevádzková teplota max. 110 °C

Rozsah dodávky pre teplovodnú prevádzku

- základná a vrchná biela prášková farba, podľa DIN 55900
- jeden chrómovaný držiak na uterák
- 2x 1/2" spodné stredové pripojenie s roztečou 50 mm
- 1/2" odvzdušňovací ventil
- montážna sada vo farbe radiátora
- balenie v celistvom kartóne

Ceny a technické údaje

Pre teplovodnú prevádzku



Prevedenie lakované s chromovaným držiakom na uteráky

Model	H mm	L mm	Tepelný výkon EN 442® Watt	Exp. n	Výkon el. vykur. týče Watt	V dm³	M kg	Cena biela RAL 9016 €	Cena [Ⓛ] farby Kat. 1 €	Cena [Ⓛ] farby Kat. 2 €
FIF-130-050	1300	500	620	1,23	-	0,90	20,9	1.199,63	1.499,53	1.686,35
FIF-150-050	1500	500	717	1,21	-	1,10	23,7	1.234,15	1.542,70	1.729,51
FIF-180-050	1800	500	863	1,23	-	1,30	28,7	1.285,92	1.607,40	1.794,22
FIF-130-060	1300	600	723	1,23	-	1,20	24,7	1.234,15	1.542,70	1.729,51
FIF-150-060	1500	600	837	1,23	-	1,40	28,3	1.268,68	1.585,85	1.772,66
FIF-180-060	1800	600	1008	1,25	-	1,50	31,4	1.329,07	1.661,34	1.848,16
FIF-130-070	1300	700	824	1,22	-	1,50	28,5	1.303,19	1.628,99	1.815,80
FIF-150-070	1500	700	954	1,24	-	1,70	32,9	1.346,35	1.682,94	1.869,76
FIF-180-070	1800	700	1148	1,27	-	1,80	39,6	1.406,76	1.758,46	1.945,27

Pre čisto elektrickú prevádzku



Prevedenie lakované s chromovaným držiakom na uteráky

Model	H mm	L mm	Výkon el. vykur. týče Watt	Cena biela RAL 9016 €	Cena [Ⓛ] farby Kat. 1 €	Cena [Ⓛ] farby Kat. 2 €
FIFE-130-050/D	1300	500	350	1.691,56	1.945,28	2.132,10
FIFE-150-050/D	1500	500	500	1.846,92	2.123,96	2.310,78
FIFE-180-050/D	1800	500	500	2.036,77	2.342,29	2.529,11
FIFE-180-060/D	1800	600	750	2.209,37	2.540,77	2.727,59
FIFE-180-070/D	1800	700	750	2.399,24	2.759,14	2.945,95

Rozsah štandardnej dodávky pre el. prevádzku

- radiátor doplnený o vykurovací kábel a grafitovú platňu pre ešte rýchlejší prenos tepla
- skrytá integrovaná el. vykurovacia tyč RACY-S s diaľk. ovládaním (model 2), vr. batérií, s voliteľným režimom prevádzky: manuálny, týždenný program, časový snímač, vypnuté; s bielym káblom so zástrčkou
- 1 chrómovaný držiak na uterák
- montážna sada vo farbe radiátora
- balené v celistvom kartóne



Špeciálne prevedenie a príslušenstvo (za príplatok)	Objednávacie číslo	Cena €
■ Držiak na uterák, chróm, k radiátoru stavebnej dĺžky 500 mm	481408	207,13
■ Držiak na uterák, chróm, k radiátoru stavebnej dĺžky 600 mm	481418	215,75
■ Držiak na uterák, chróm, k radiátoru stavebnej dĺžky 700 mm	481428	224,39

Teplovodná prevádzka:
montáž na stenu

pohľad zozadu

Elektrická prevádzka
s elektrickou vykurovacou tyčou RACY-S:
montáž na stenu

pohľad zozadu

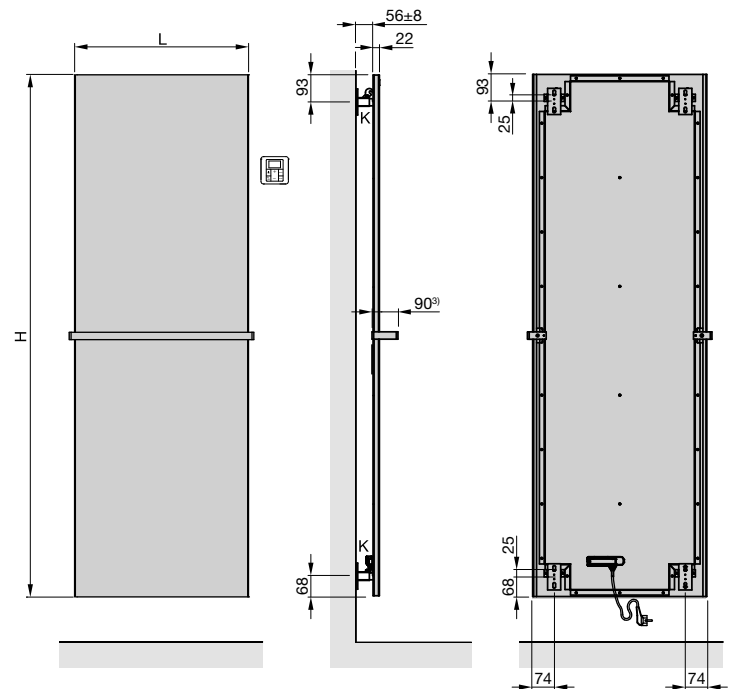
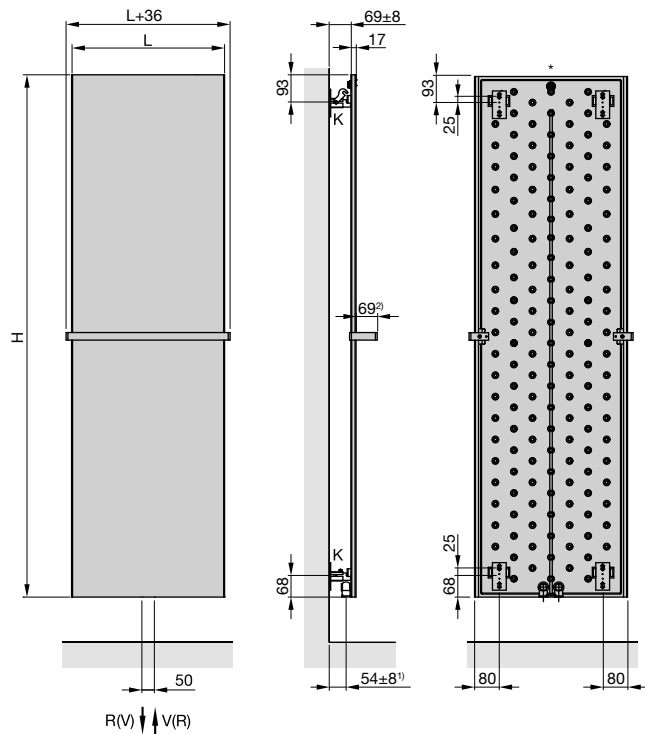

- H = stavebná výška
- L = stavebná dĺžka
- K = konzola
- V = prívod 1/2"
- R = spiatočka 1/2"
- * = odvzdušnenie 1/8"

Rozmery v mm

- 1) Vzdialenosť od steny na os pripojenia
- 2) Vzdialenosť od čelnej hrany držiaka na uterák k prednej strane radiátora
- 3) Hĺbka držiaka na uterák

Teplovodná prevádzka:
detail závesného oka

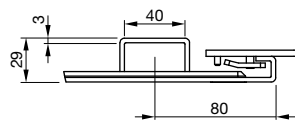

Čisto elektrická prevádzka:
detail závesného oka

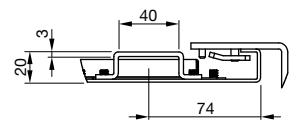

Tipy na pripojenie

Špecifikácie príslušenstva s obj. číslami a cenami nájdete na str. 86-87

Pre teplovodné vykurovanie

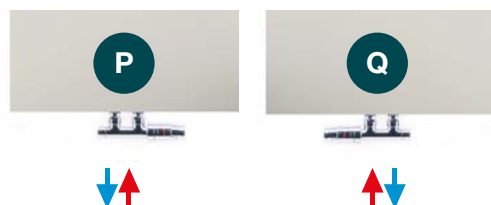

Zehnder Tetris

Svieži designový koncept z dielne renomovaného štúdia King & Miranda. Asymetrické trubky v uzavretom ráme. Moderné riešenie pre akýkoľvek design a dispozíciu kúpeľne. Unikátna vnútorná konštrukcia umožňujúca rovnomerné nahrievanie po celej dĺžke radiатора. Vynikajúci výkon, pohodlné zavesenie a hĺbkové vysušanie uterákov.



Skvelý výkon pre dokonalé vysušenie uterákov



Špeciálne lakovaný povrch bez viditeľných otláčkov prstov

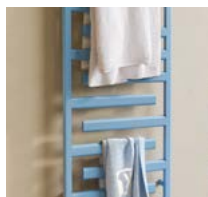

Pohodlné zavesenie uterákov zhora aj z oboch strán



Jednoduché a čisté tvary



Čisto el. prevádzka s novými vykurovacími tyčami IHC - k dodaniu v 2. polroku 2024



K dodaniu v dĺžkach 50 a 60 a výškach 90/110/150/170 cm

Dlhá životnosť a jednoduché čistenie vďaka kvalitnému chrómovanému a lakovanému povrchu s 5-ročnou zárukou, viac na str. 6.





Zehnder Tetris

Prehľad modelov

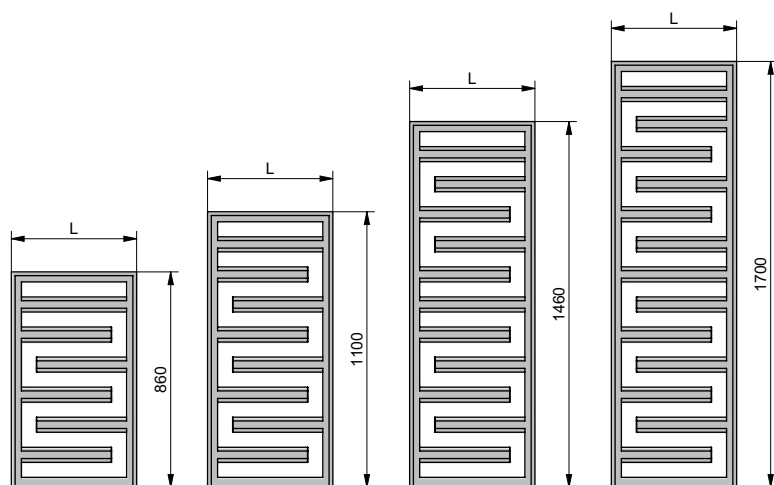

Popis výrobku

- tvorený z vodorovných asymetricky uložených oválnych rúrok 60 x 30 mm, vložených do oceleového rámu z D-profilu 40 x 30 mm
- rúrky dokonale zvarené bez viditeľných zvarov
- tepelné výkony merané podľa EN 442 s označením CE
- prevedenie so stredovým a vonkajším pripojením
- pre teplovodnú prevádzku

Technické údaje

Prevádzkový tlak max. 4 bar
Prevádzková teplota max. 95 °C

Rozsah dodávky pre teplovodnú prevádzku

- základná a vrchná prášková farba
- 4x ½" pripojenie pre prívod a spätočku:
Vonkajšie pripojenie 2x ½" alebo stredové pripojenie s roztečou 50 mm
- odvzdušňovací ventil ½" a 2x zátky ½"
- montážna sada vo farbe radiátora
- balenie v celistvom kartóne

Ceny a technické údaje

Pre teplovodnú prevádzku



Prevedenie lakované

Model	H mm	L mm	Tepelný výkon EN 442 ^③ Watt	Exp. n	Výkon el. vykur. tyče Watt	V dm ³	M kg	Cena biela RAL 9016 €	Cena ^① farby Kat. 1 €	Cena ^① farby Kat. 2 €
TETSS090050WZZZ	860	500	388	1,25	-	5,7	7,9	571,20	714,00	900,82
TETSS110050WZZZ	1100	500	493	1,26	-	6,8	10,3	676,80	846,00	1.032,82
TETSS150050WZZZ	1460	500	655	1,26	-	8,9	13,4	818,40	1.023,00	1.209,82
TETSS170050WZZZ	1700	500	765	1,26	-	10,4	15,5	937,20	1.171,50	1.358,32
TETSS090060WZZZ	860	600	455	1,25	-	6,6	9,5	601,20	751,50	938,32
TETSS110060WZZZ	1100	600	579	1,25	-	8,1	12,2	715,20	894,00	1.080,82
TETSS150060WZZZ	1460	600	768	1,27	-	10,6	15,9	870,00	1.087,50	1.274,32
TETSS170060WZZZ	1700	600	898	1,27	-	12,3	18,4	998,40	1.248,00	1.434,82

Pre teplovodnú alebo kombinovanú prevádzku



Elektrické radiátory a modely pre kombinovanú prevádzku budú postupne doplnené v priebehu 2 polroka 2024.
Viac informácií získate na vyžiadanie.



Teplovodná prevádzka:
stredové pripojenie

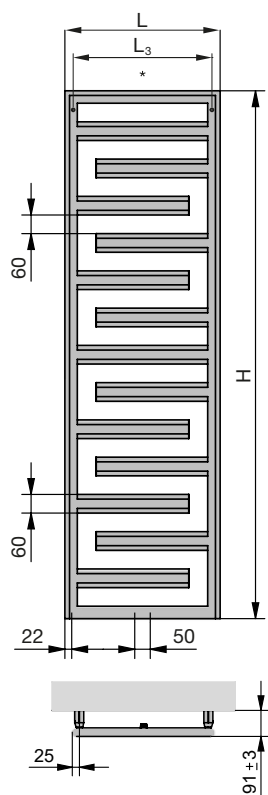

Teplovodná prevádzka:
vonkajšie pripojenie

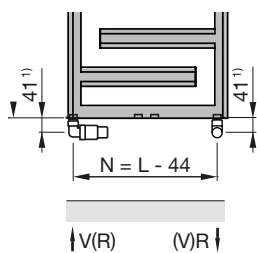
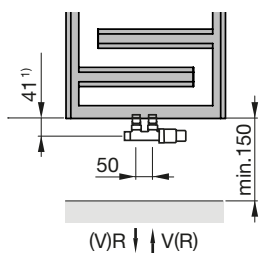
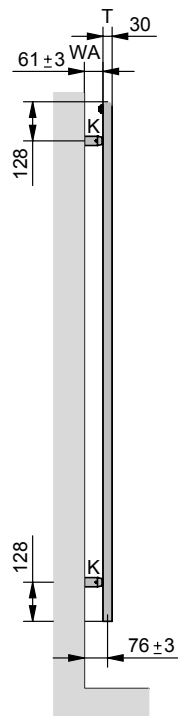
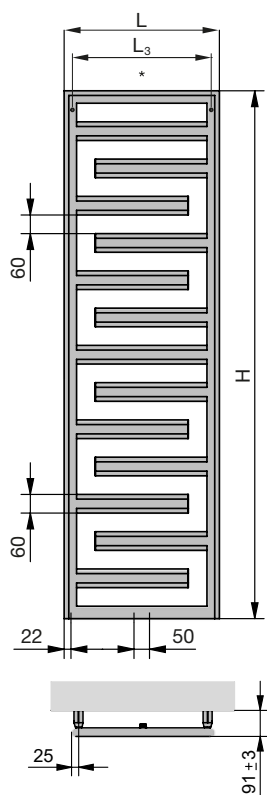

- | | | | | | |
|----|---|----------------------|----|---|---------------------|
| H | = | stavebná výška | V | = | prívod 1/2" |
| L | = | stavebná dĺžka | R | = | spiatka 1/2" |
| T | = | stavebná hĺbka | * | = | odvzdušnenie 1/2" |
| | | = 30 mm | N | = | rozteč pripojenia, |
| K | = | konzola | | | L - 44 mm |
| WA | = | vzdialenosť od steny | L3 | = | rozmery pre montáž, |
| | | = 61 ± 3 mm | | | L - 50 mm |

Rozmery v mm

1) Uvedené rozmery platia iba pri inštalácii s príslušenstvom Design Line, uvedeným v tomto katalógu na strane 89

Typy na pripojenie

Špecifikácie príslušenstva s obj. číslami a cenami nájdete na str. 86-87

Pre teplovodné vykurovanie

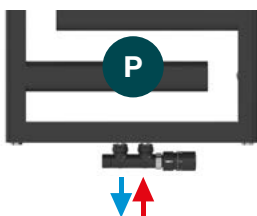

Akcia Colours free

2) Popis Akcie Colours free uveden na straně 97

Zehnder Kazeane

Unikátny design od známych návrhárov King & Miranda. Pôvabný aj praktický. Veľkorysé otvory umožňujú pohodlné zavesenie a sušenie viacerých uterákov. Dva rady šikmých plochých rúrok zvyšujú jeho inovatívnosť. Využitelný kdekoľvek v interiéri, nielen v kúpeľni. Vhodný pre teplovodné, kombinované aj čisto elektrické vykurovanie v takmer 50 farbách a chróme.

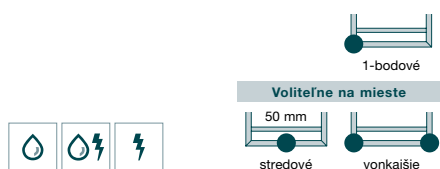

Inovatívny design so šikmými rúrkami od King & Miranda



Pohodlné zavesenie uterákov vďaka veľkým otvorom



Skrytá elektrická vykurovacia tyč neruší vzhľad radiátora



Vybrané ventily vo farbe radiátora



K dodaniu v dĺžke 50, 60 cm a 6 výškach



Biela a 46 farebných odtieňov, chrómované prevedenie

Dlhá životnosť a jednoduché čistenie vďaka kvalitnému chrómovanému a lakovanému povrchu s 5-ročnou zárukou, viac na str. 6.

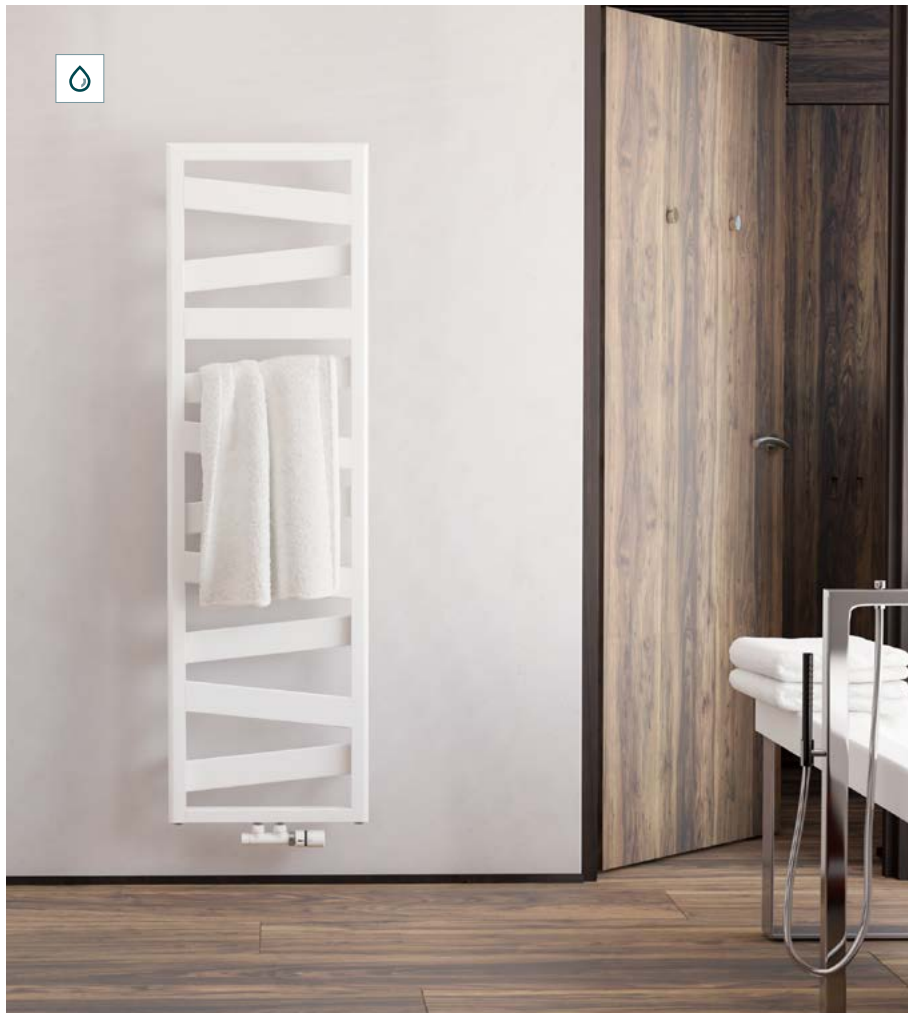



reddot award 2018
winner



Zehnder Kazeane

Prehľad modelov

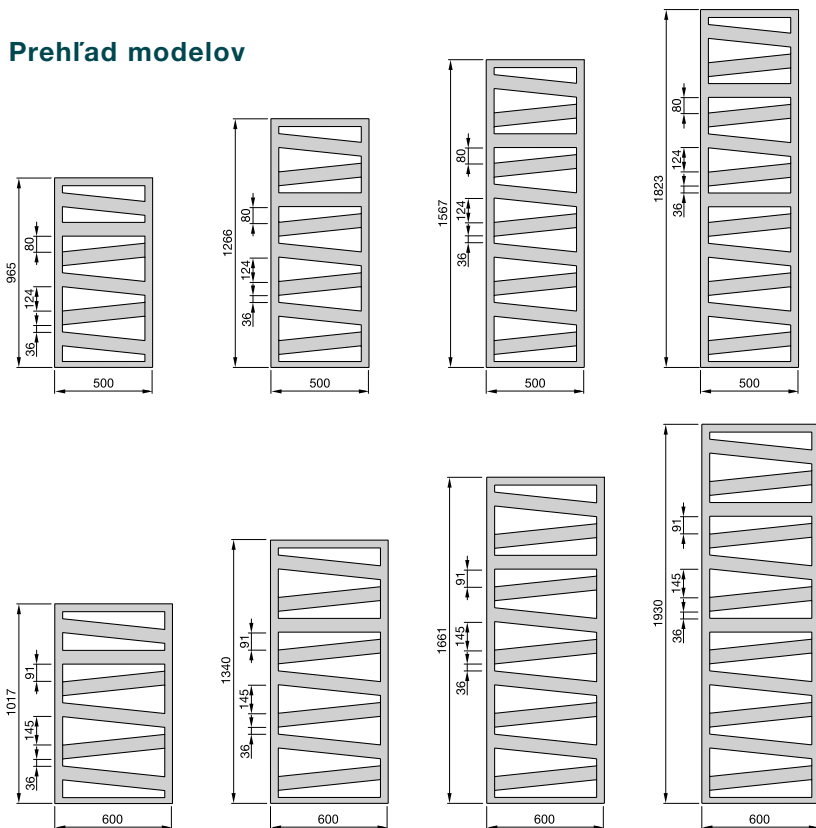

Popis výrobku

- presné oceľové rúrky, dokonale zvarené bez viditeľných zvarov
- dve úrovne šikmých plochých rúrok
- tepelné výkony merané podľa EN 442 s označením CE
- prevedenie so stredovým aj vonkajším pripojením
- pre teplovodné, kombinované alebo čisto elektrické vykurovanie

Technické údaje

Prevádzkový pretlak max. 4 bar
Prevádzková teplota max. 110 °C

Rozsah dodávky pre teplovodnú prevádzku

- základná a vrchná prášková farba alebo vysoko akostný chrómovaný povrch
- 4x 1/2" pripojenie pre prívod a späťotoku vonkajšie pripojenie 2x 1/2" alebo stredové pripojenie 2x 1/2" s roztečou 50 mm (pre kombinované vykurovanie stredové pripojenie roztečou 50 mm s možnosťou inštalácie el. vykurovacie tyče vo vonkajšej zvislej rúrke)
- odvzdušňovací ventil 1/2" a 2 záslepky 1/2"
- montážna sada vo farbe radiátora
- balenie v celistvom kartóne

Ceny a technické údaje

Pre teplovodnú alebo kombinovanú prevádzku



Prevedenie lakované

Model	H mm	L mm	Tepelný výkon EN 442 ^③ Watt	Exp. n	Výkon el. vykur. tyče Watt	V dm ³	M kg	Cena biela + farby Akcia Colours free ^② €	Cena ^① farby Kat. 1 €	Cena ^① farby Kat. 2 €
RK-100-050	965	500	398	1,24	300	3,4	8,4	647,70	809,63	996,44
RK-130-050	1266	500	509	1,24	300	4,1	10,7	720,52	900,65	1.087,46
RK-160-050	1567	500	621	1,23	600	4,8	13,1	837,88	1.047,35	1.234,16
RK-180-050	1823	500	723	1,25	600	5,7	15,1	941,87	1.177,33	1.364,15
RK-100-060	1017	600	473	1,25	300	3,8	9,9	668,52	835,66	1.022,47
RK-130-060	1340	600	608	1,24	600	4,6	12,6	744,28	930,35	1.117,16
RK-170-060	1661	600	743	1,24	600	5,4	15,4	877,98	1.097,47	1.284,29
RK-190-060	1930	600	847	1,25	600	6,5	18,0	965,64	1.207,06	1.393,87

Modely zvýraznené červenou v bielej farbe štandardne skladom v Zehnder Group s dodaním už do 14 pracovných dní.

Prevedenie chrómované

Model	H mm	L mm	Tepelný výkon EN 442 ^③ Watt	Exp. n	Výkon el. vykur. tyče Watt	V dm ³	M kg	Cena chróm €
RKC-100-050	965	500	261	1,27	150	3,4	8,5	1.699,13
RKC-130-050	1266	500	327	1,27	300	4,1	10,8	1.890,41
RKC-160-050	1567	500	393	1,28	300	4,8	13,1	2.202,37
RKC-180-050	1823	500	461	1,28	300	5,7	15,4	2.493,94
RKC-100-060	1017	600	304	1,28	300	3,8	10,0	1.752,98
RKC-130-060	1340	600	386	1,27	300	4,6	12,7	2.024,09
RKC-170-060	1661	600	468	1,27	300	5,4	15,4	2.298,95
RKC-190-060	1930	600	544	1,28	300	6,5	17,9	2.571,91

① Prehľad farieb uvedený na str. 97 ② Details Akcie Colours free uvedené na strane 97

③ Tepelný výkon meraný podľa EN 442, ΔT 50 K (75/65/20 °C)

Ceny a technické údaje SK 01/2024 · Odporúčané maloobchodné ceny v € s DPH

Pre čisto elektrickú prevádzku



Prevedenie lakované s elektrickou vykurovacou tyčou RACY-C

Model	H ⁴⁾ mm	L mm	Výkon el. vykur. tyče Watt	Cena biela + farby Akcia Colours free ²⁾ €	Cena ¹⁾ farby Kat. 1 €	Cena ¹⁾ farby Kat. 2 €
RK-130-050/GD	1291	500	500	1.259,26	1.448,15	1.634,96
RK-160-050/GD	1592	500	600	1.440,62	1.656,72	1.843,54
RK-130-060/GD	1365	600	600	1.433,36	1.648,37	1.835,18
RK-170-060/GD	1686	600	750	1.627,76	1.871,93	2.058,74

Prevedenie chrómované s elektrickou vykurovacou tyčou RACY-C

Model	H ⁴⁾ mm	L mm	Výkon el. vykur. tyče Watt	Cena chróm €
RKC-130-050/GD	1291	500	300	2.622,05
RKC-160-050/GD	1592	500	300	3.000,89
RKC-130-060/GD	1365	600	300	3.043,61
RKC-170-060/GD	1686	600	500	3.567,26



Rozsah štandardnej dodávky pre čisto elektrickú prevádzku

- plnené nehorľavým vykurovacím médiom, mrazuvzdorným do - 20 °C
- integrovaná el. vykurovacia tyč RACY-C, vstavaná vľavo dole, s diaľkovým ovládaním Model 2 (viď. obr.) a voliteľnými režimami prevádzky: manuálna, týždenný program, 2 hod. časovač s vykurovaním na max. výkon, vypnuté; s prívodným káblom v bielej farbe so zástrčkou. Detekcia otvoreného okna, poistka proti prevádzke bez vykurovacieho média, zámok tlačidiel
- montážna sada a krytka elektrickej vykurovacej tyče vo farbe radiátora
- balenie v celistvom kartóne s označením CE

Tepl vodná prevádzka: vonkajšie pripojenie
Tepl vodná prevádzka: stredové pripojenie

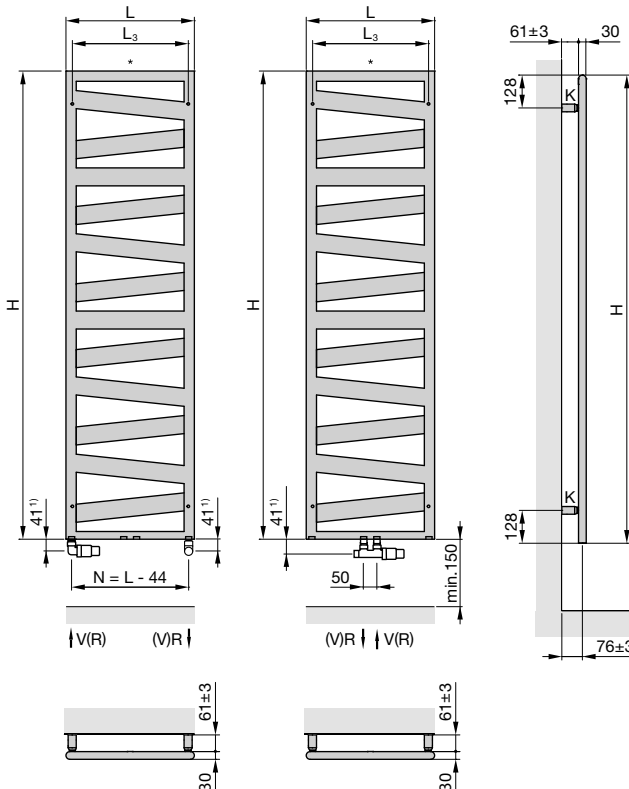

Kombinovaná prevádzka: stredové pripojenie 50 mm na teplotné vykurovanie s el. vykurovacou tyčou Wivar II vpravo alebo vľavo (EL)

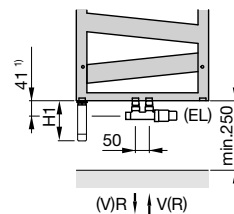

H = stavebná výška
 L = stavebná dĺžka
 T = stavebná hĺbka 30 mm
 K = konzola
 WA = vzdialenosť od steny 61±3 mm

Rozmery v mm

Elektrická prevádzka: s elektrickou vykurovacou tyčou RACY-C

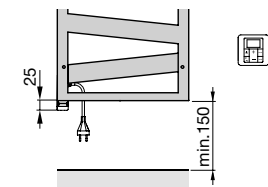

V = prívod 1/2"
 R = spiatka 1/2"
 * = odzdušnenie 1/2"
 N = rozteč pripojenia, L - 44 mm
 L3 = rozmery pre montáž, L - 49 mm
 H1 = 134 mm (Wivar II)

Príslušenstvo (objednáva sa zvlášť)	Objednávacie číslo	Cena €
Háčiky na uterák (sada 2 ks), chróm	480438	72,61

Na sušenie veľkých osušiek so zavesením háčikov na vrchné vodorovné rúrky

1) Uvedené rozmery platia iba pri inštalácii s príslušenstvom Design Line, uvedenom v tomto katalógu na strane 89

4) Celková výška vrátane elektrickej vykurovacej tyče

Akcia Colours free

2) Detaily Akcie Colours free uvedené na strane 97

Tipy na pripojenie

Špecifikácie príslušenstva s obj. číslami a cenami nájdete na str. 86-87

Pre teplotné vykurovanie

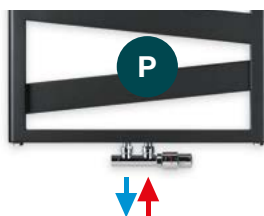

Pre kombinované vykurovanie

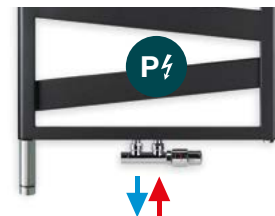

Elektrická vykurovacia tyč voliteľná vľavo alebo vpravo

Zehnder Subway

Štýlový a čistý design bez kompromisov. Pravouhlý rám a jemné guľaté vodorovné rúrky rovnomerne vzdialené pôsobia harmonicky. Vytvárajú krásny designový objekt. Ponúka možnosť sušenia viacerých uterákov zároveň. Na želanie vyhotovenie pre rozdelenie priestoru. Vhodný pre teplovodnú, kombinovanú a elektrickú prevádzku. Dostupný v mnohých farbách, chrómovanom aj nerezovom prevedení.



1-bodové

Voliteľne na mieste



stredové



vonkajšie

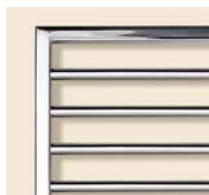

Čistý design, pravouhlý rám a guľaté rúrky



Pohodlné zavesenie uterákov v akejkoľvek výške



Harmónia tvaru el. vykurovacie tyče s rámom



K dodaniu v dĺžke 45 a 60 cm a 5 výškach



Chróm, nerezová oceľ



Biela a 46 farebných odtieňov

Dlhá životnosť a jednoduché čistenie vďaka kvalitnému chrómovanému a lakovanému povrchu s 5-ročnou zárukou, viac na str. 6.

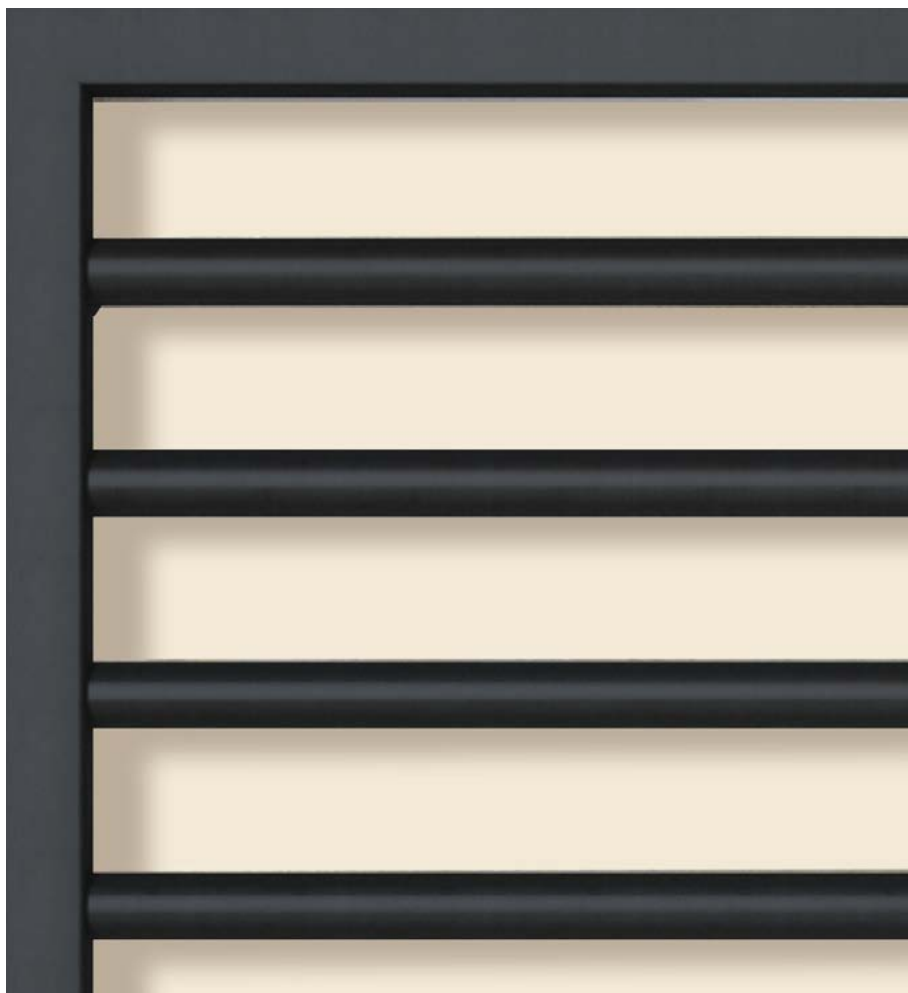

Vyhotovenie pre rozdelenie priestoru



Zehnder Subway

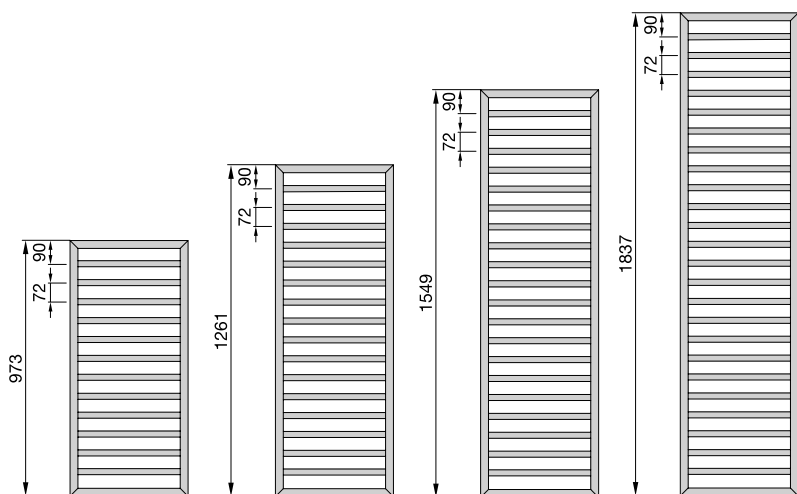

Popis výrobku

- presné oceľové vodorovné rúrky \varnothing 23 mm, rovnomerne od seba vzdialené v obvodovom ráme štvorcového prierezu 30 x 30 mm
- dokonale zvarené laserovou technológiou bez viditeľných zvarových spojov ■ tepelné výkony, merane podľa EN 442 s označením CE
- so stredovým pripojením s roztečou 50 mm a vonkajším pripojením ■ pre teplovodné, kombinované alebo čisto elektrické vykurovanie

Technické údaje: Prevádzkový pretlak max. 10 bar, prevádzková teplota max. 110 °C (SUB), 95 °C (SUBM)

Rozsah dodávky pre teplovodnú prevádzku

- základná a vrchná prášková farba, vysoko akostný chrómovaný povrch alebo z leštenej nerezovej ocele
- 4x 1/2" pripojenie pre prívod / spätočku, zapustené v spodnej štvorcovej rúrke: stredové s roztečou 50 mm a vonkajšie na ľavej a pravej strane 1/2" ■ kombinovaná prevádzka: spodné stredové pripojenie 2x 1/2" pre prívod / spätočku s roztečou 50 mm a) s integrovanou elektrickou vykurovacou tyčou RACY-S, vstavanou vo výrobe vpravo dole a diaľkovým ovládaním Model 2, režimy prevádzky: manuálna, týždenný program, 2 hod. časovač s vykurovaním na plný výkon, vypnuté, b) ľubovoľnou el. vykurovacou tyčou 1/2" inštalovanou na stavbe ■ 1x odvzdušňovací ventil 1/2", 2x záslepka 1/2" ■ montážna sada / krytka el. vykurovacej tyče vo farbe radiátora ■ balenie v celistvom kartóne

Ceny a technické údaje

Pre teplovodnú alebo kombinovanú prevádzku

s inštaláciou el. vykur. tyče na stavbe



Prevedenie lakované

Model	H mm	L mm	Tepelný výkon EN 442 ^③ Watt	Exp. n	Výkon el. vykur. tyče Watt	V dm ³	M kg	Cena biela + farby Akcia Colours free ^② €	Cena ^① farby Kat. 1 €	Cena ^① farby Kat. 2 €
SUB-060-045	613	450	310	1,25	300	2,3	5,2	471,40	589,25	776,06
SUB-100-045	973	450	401	1,25	300	3,5	6,7	499,87	624,84	811,66
SUB-130-045	1261	450	509	1,25	300	4,5	8,6	576,12	720,16	906,97
SUB-150-045	1549	450	615	1,25	600	5,4	10,6	677,77	847,21	1.034,03
SUB-180-045	1837	450	715	1,24	600	6,3	12,2	759,10	948,88	1.135,69
SUB-100-060	973	600	499	1,25	300	4,3	8,3	526,98	658,73	845,54
SUB-130-060	1261	600	639	1,25	600	5,4	10,5	605,48	756,85	943,67
SUB-150-060	1549	600	772	1,25	600	7,2	12,5	713,94	892,43	1.079,24
SUB-180-060	1837	600	898	1,24	900	7,7	14,7	799,84	999,79	1.186,61

Prevedenie chrómované

Model	H mm	L mm	Tepelný výkon EN 442 ^③ Watt	Exp. n	Výkon el. vykur. tyče Watt	V dm ³	M kg	Cena chróm €	Model	Tepelný výkon EN 442 ^③ Watt	Exp. n	Cena nerez. ocel €
SUBC-060-045	613	450	205	1,27	-	2,3	5,1	988,43	SUBI-060-045	221	1,27	1.240,42
SUBC-100-045	973	450	265	1,27	300	3,5	6,5	1.235,12	SUBI-100-045	287	1,27	1.546,94
SUBC-130-045	1261	450	336	1,27	300	4,5	8,4	1.362,36	SUBI-130-045	370	1,27	1.708,04
SUBC-150-045	1549	450	413	1,27	300	5,4	10,1	1.608,62	SUBI-150-045	445	1,27	2.033,41
SUBC-180-045	1837	450	486	1,27	300	6,3	11,8	1.798,37	SUBI-180-045	523	1,28	2.444,54
SUBC-100-060	973	600	329	1,26	300	4,3	8,1	1.301,11	SUBI-100-060	356	1,26	1.644,86
SUBC-130-060	1261	600	408	1,26	300	5,4	10,2	1.434,64	SUBI-130-060	447	1,26	1.814,20
SUBC-150-060	1549	600	502	1,26	300	7,2	12,3	1.692,23	SUBI-150-060	538	1,25	2.159,89
SUBC-180-060	1837	600	590	1,26	600	7,7	14,3	1.893,28	SUBI-180-060	633	1,23	2.595,94

Modely zvýraznené červenou v bielej farbe, chróme a nerezovej ocele štandardne skladom v Zehnder Group s dodaním už do 14 pracovných dní.

A Akciová cena platná po dobu platnosti tohto cenníka.

① Prehľad farieb uvedený na str. 97 ② Detaily Akcie Colours free uvedené na strane 97

③ Tepelný výkon meraný podľa EN 442, ΔT 50 K (75/65/20 °C) ④ Celková výška vrátane elektrickej vykurovacej tyče

Ceny a technické údaje SK 01/2024 · Odporúčané maloobchodné ceny v € s DPH

Pre kombinovanú prevádzku s el. vykurovacou tyčou RACY-S vstavanou vo výrobe



Prevedenie lakované

Model	H ⁴⁾ mm	L mm	Tepelný výkon EN 442 ³⁾ Watt	Výkon el. vykur. tyče Watt	V dm ³	M kg	Cena biela + farby Akcia Colours free ²⁾ €	Cena ¹⁾ farby Kat. 1 €	Cena ¹⁾ farby Kat. 2 €
SUBM-130-45/GD	1291	450	509	500	4,5	8,6	853,07	1.011,38	1.198,20
SUBM-150-45/GD	1579	450	615	600	5,4	10,6	927,82	1.087,62	1.274,44
SUBM-180-45/GD	1867	450	715	600	6,3	12,2	1.075,09	1.252,46	1.439,28
SUBM-130-60/GD	1291	600	639	600	5,4	10,5	901,15	1.063,85	1.250,68
SUBM-150-60/GD	1579	600	772	750	7,2	12,5	1.015,76	1.193,11	1.379,93
SUBM-180-60/GD	1867	600	898	900	7,7	14,7	1.112,51	1.325,05	1.511,87

Akciová cena na radiátory pre elektrické a kombi. vykurovanie s vstavanou el. vykurovacou tyčou

Prevedenie chrómované

Model	H ⁴⁾ mm	L mm	Tepelný výkon EN 442 ³⁾ Watt	Výkon el. vykur. tyče Watt	V dm ³	M kg	Cena chróm €
SUBMC-130-45/GD	1291	450	336	300	4,5	8,4	1.619,75
SUBMC-150-45/GD	1579	450	413	300	5,4	10,1	1.909,91
SUBMC-180-45/GD	1867	450	486	300	6,3	11,8	2.202,94
SUBMC-130-60/GD	1291	600	408	300	5,4	10,2	1.708,18
SUBMC-150-60/GD	1579	600	502	300	7,2	12,3	2.123,92
SUBMC-180-60/GD	1867	600	590	600	7,7	14,3	2.315,93

Prevedenie z nerezovej ocele

Model	Tepelný výkon EN 442 ³⁾ Watt	Cena nerez. ocel €
SUBMI-130-45/GD	370	1.776,54
SUBMI-150-45/GD	445	2.096,05
SUBMI-180-45/GD	523	2.536,60
SUBMI-130-60/GD	447	1.903,50
SUBMI-150-60/GD	538	2.329,13
SUBMI-180-60/GD	633	2.606,10

Rozsah dodávky elektrických radiátorov

- plnené nehorľavým vykurovacím médiom, mrazuvzdorným do - 20 °C
- elektrická vykurovacia tyč RACY-S s diaľkovým ovládaním Model 2, vrátane batérií, s voliteľnými režimami prevádzky: manuálna, týždenný program, 2 hod. časovač s vykurovaním na plný výkon, vypnuté; s bielym káblom so zástrčkou
- montážna sada a krytka el. vykur. tyče vo farbe radiátora



Pre čisto elektrickú prevádzku



Prevedenie lakované

Model	H ⁴⁾ mm	L mm	Výkon el. vykur. tyče Watt	Cena biela + farby Akcia Colours free ²⁾ €	Cena ¹⁾ farby Kat. 1 €	Cena ¹⁾ farby Kat. 2 €
SUBE-130-45/GD	1291	450	500	832,67	915,94	1.102,75
SUBE-150-45/GD	1579	450	600	904,64	995,09	1.181,90
SUBE-180-45/GD	1867	450	750	1.075,09	1.252,46	1.439,28
SUBE-130-60/GD	1291	600	600	901,15	1.063,85	1.250,68
SUBE-150-60/GD	1579	600	750	991,27	1.090,39	1.277,21
SUBE-180-60/GD	1867	600	900	1.112,51	1.325,05	1.511,87

Prevedenie chrómované

Model	H ⁴⁾ mm	L mm	Výkon el. vykur. tyče Watt	Cena chróm €
SUBEC-130-45/GD	1291	450	300	1.580,14
SUBEC-150-45/GD	1579	450	300	1.863,58
SUBEC-180-45/GD	1867	450	300	2.202,94
SUBEC-130-60/GD	1291	600	300	1.708,18
SUBEC-150-60/GD	1579	600	300	2.072,14
SUBEC-180-60/GD	1867	600	600	2.258,62

Prevedenie z nerezovej ocele

Model	Výkon el. vykur. tyče Watt	Cena nerez. ocel €
SUBEI-130-45/GD	300	1.732,86
SUBEI-150-45/GD	300	2.044,20
SUBEI-180-45/GD	500	2.536,60
SUBEI-130-60/GD	300	1.903,50
SUBEI-150-60/GD	500	2.271,84
SUBEI-180-60/GD	600	2.542,06

A Akciová cena platná po dobu platnosti tohto cenníka.

¹⁾ Prehľad farieb uvedený na str. 97 ²⁾ Detaily Akcie Colours free uvedené na strane 97

³⁾ Tepelný výkon meraný podľa EN 442, ΔT 50 K (75/65/20 °C) ⁴⁾ Celková výška vrátane elektrickej vykurovacej tyče
Ceny a technické údaje SK 01/2024 · Odporúčané maloobchodné ceny v € s DPH

Teplovodná prevádzka:
montáž na stenu
(s privarenými prvkami
pre montážne konzoly)

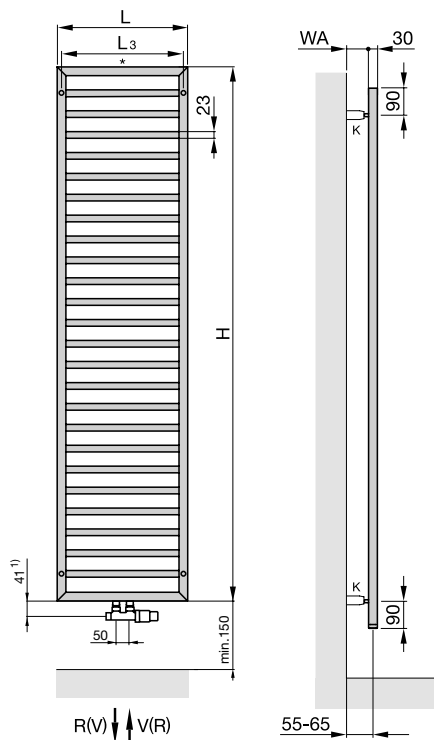

Teplovodná prevádzka:
pre rozdelenie priestoru
(špeciálna verzia bez vzadu privarených
prvkov pre konzoly)²⁾

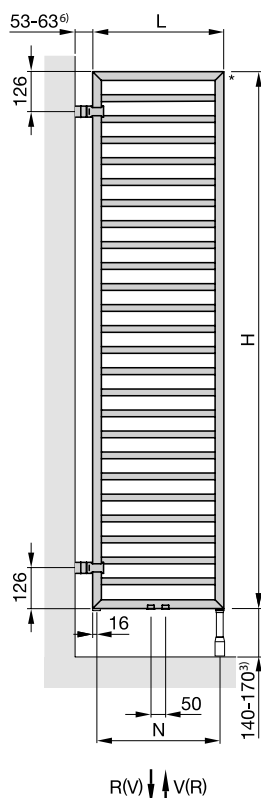

Elektrická prevádzka:

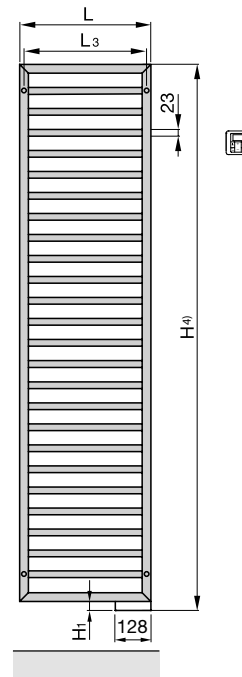

Kombinovaná prevádzka⁵⁾:
modely SUBM s el. vykuv.
tyčou vstavanou vo výrobe

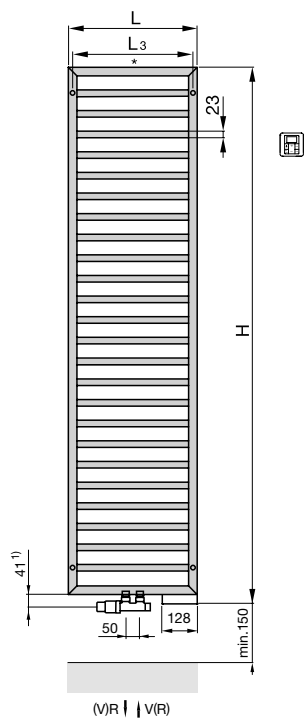

Kombinovaná prevádzka⁵⁾:
modely SUB s el. vykuv. tyčou
inštalovanou na stavbe (EL)

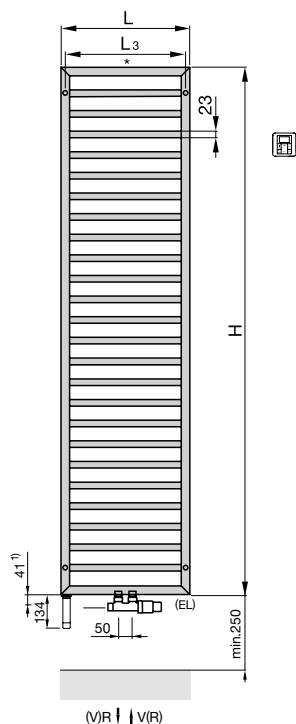

- H = stavebná výška
- H₁ = 30 mm
- L = stavebná dĺžka
- EL = pripojenie pro el. vykuv. tyč
- K = konzola
- V = prívod 1/2"
- R = spiatočka 1/2"
- * = odvzdušnenie 1/2"
- N = rozteč pripojenia
- WA = vzdialenosť od steny 40-50 mm
- L₃ = rozteč upevnenia, L - 30 mm

Rozmery v mm

- 1) Uvedené rozmery platia len pri inštalácii s príslušenstvom Design Line, uvedeným v tomto katalógu na strane 89
- 2) Štandardné prevedenie nie je určené pre inštaláciu do priestoru
- 3) Pre inštaláciu s nožičkou so štandardnou dĺžkou
- 4) Celková výška vrátane vykurovacej tyče
- 5) V prípade L = 450 mm odporúčame vzhľadom k integrovanej vykurovacej tyči inštaláciu armatúry s prívodom / hlavou vľavo (SET Q)
- 6) Na vyžiadanie je možné dodať s konzolami s väčšou vzdialenosťou od steny (100 mm)



Zehnder Subway – ideálny pre použitie kolmo na stenu ako praktická priečka v kúpeľni

2) Príplatok za špeciálne prevedenie pre rozdelenie priestoru (bez vzadu navarených montážnych prvkov)	Objednávacie číslo	Cena €
■ Vyhotovenie pre rozdelenie priestoru s 2 konzolami a podperou, vzdialenosť od steny 60 mm, vo farbe radiátora	RD63*	327,24
■ Vyhotovenie pre rozdelenie priestoru s 2 konzolami bez podpory, vzdialenosť od steny 60 mm, vo farbe radiátora	RD62*	253,34

*) Označenie sady RD63 alebo RD62 je nutné uviesť v objednávacom kóde radiátora. Napr. SUB-180-060-0523-RD63

Typy na pripojenie

Špecifikácie príslušenstva s obj. číslami a cenami nájdete na str. 86-87

Pre teplovodné vykurovanie

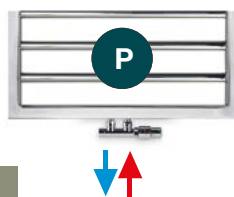

Pre kombinované vykurovanie

alebo



modely SUB s el. vykurovaním
tyčou inštalovanou na stavbe
voliteľné vľavo alebo vpravo

modely SUBM s el. vykurovaním
tyčou vstavanou vo
výrobe vpravo

Akcia Colours free

© Detaily Akcie Colours free uvedené na strane 97

Zehnder Forma Asym

Príjemné teplo a uvoľnená atmosféra v kúpeľni. Vďaka vpravo alebo vľavo umiestneným vodorovným rúrkam a ich väčšej vzdialenosti od steny možno uteráky pohodlne nasunúť zo strany a to v akejkoľvek výške radiátora. K dispozícii pre teplovodné, kombinované alebo čisto elektrické vykurovanie vo všetkých farebných odtieňoch Zehnder.

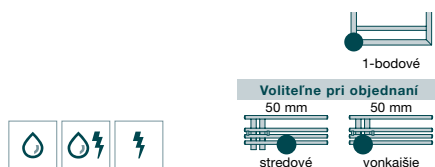

Výnimočne pohodlné zavesenie uterákov zo strany

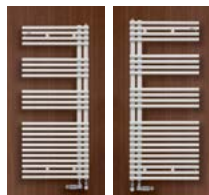

Pre rôzne dispozície kúpeľne - ľavé / pravé prevedenie



Skrytá elektrická vykurovacia tyč neruší vzhľad radiátora



Voliteľne so stredovým pripojením



K dodaniu v dĺžke 50, 60 cm a 3 výškach



Biela a 46 farebných odtieňov

Dlhá životnosť a jednoduché čistenie vďaka kvalitnému chrómovanému a lakovanému povrchu s 5-ročnou zárukou, viac na str. 6.

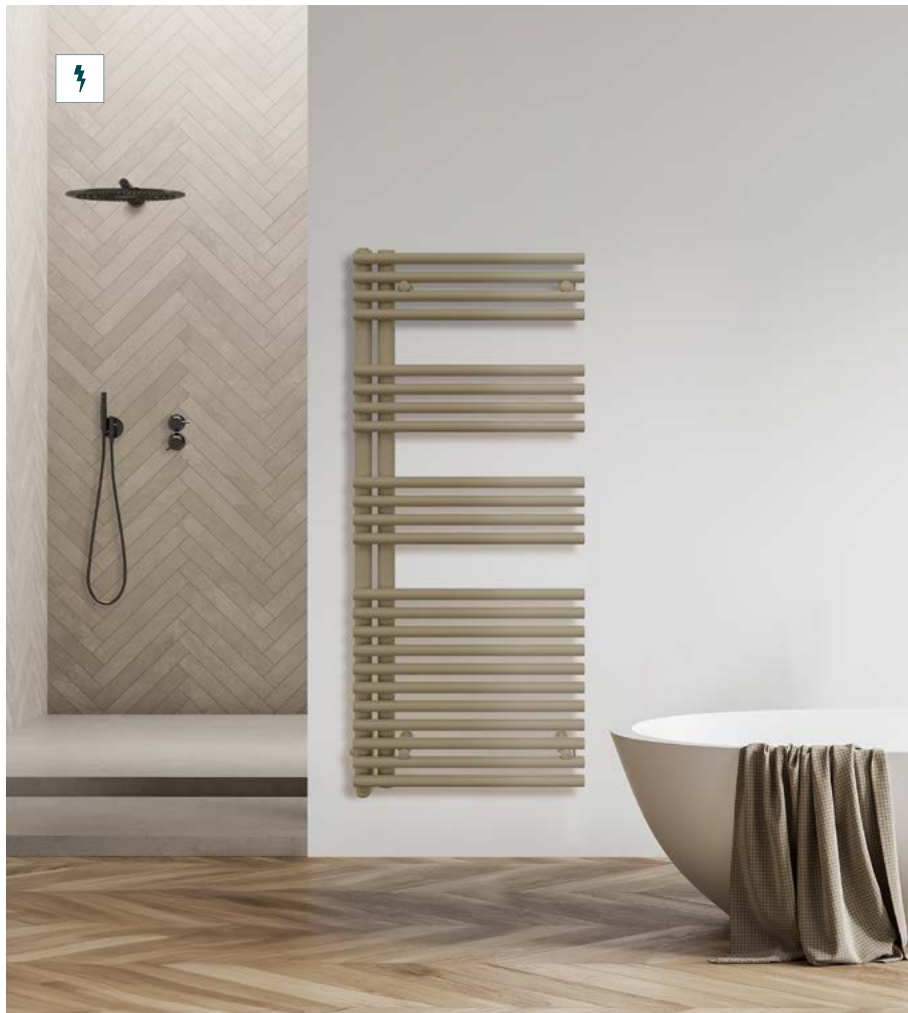



Zehnder Forma Asym

Prehľad modelov

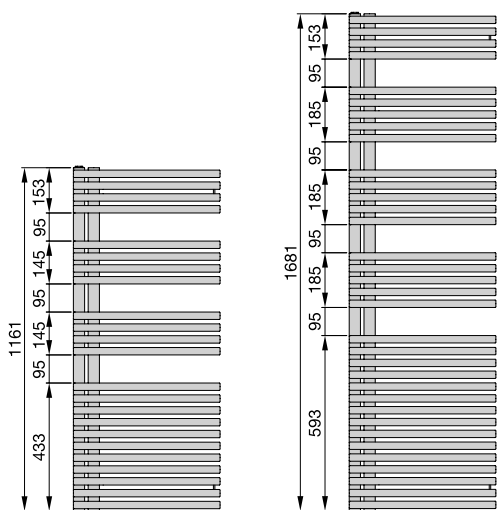

Popis výrobku

- presné oceľové rúrky, dokonale zvarené metódou krížového zvarovania bez viditeľných zvarových spojov
- vodorovné okrúhle rúrky \varnothing 25 mm, zvislé okrúhle rúrky \varnothing 38 mm
- vysoké tepelné výkony vďaka vnútornej konštrukcii, merané podľa EN 442 s označením CE
- prevedenie s vonkajším alebo stredovým pripojením s roztečou 50 mm
- pre teplovodné, kombinované alebo čisto elektrické vykurovanie

Technické údaje

Prevádzkový pretlak max. 10 bar
Prevádzková teplota max. 95 °C

Rozsah dodávky pre teplovodnú prevádzku

- základná a vrchná prášková farba
- vonkajšie pripojenie 2x 1/2" s roztečou 50 mm pre prívod a spätočku alebo pre kombinované vykurovanie stredové pripojenie 2x 1/2" s roztečou 50 mm s možnosťou inštalácie el. vykurovacie tyče vo vonkajšej zvislej rúrke
- odvzdušňovací ventil 1/2" a 1 záslepka 1/2"
- montážna sada vo farbe radiátora
- balenie v celistvom kartóne

Ceny a technické údaje

Pre teplovodnú alebo kombinovanú prevádzku s vonkajším pripojením 50 mm



Prevedenie lakované

Model	Model	H mm	L mm	Tepelný výkon EN 442 ^③ Watt	Výkon el. vykur. tyče Watt ^②	V dm ³	M kg	Cena biela + farby Akcia Colours free ^② €	Cena ^① farby Kat. 1 €	Cena ^① farby Kat. 2 €
Prevedenie pravé	Prevedenie ľavé									
LFAR-120-050	LFAL-120-050	1161	496	547	300	7,0	12,1	432,43	540,54	727,36
LFAR-150-050	LFAL-150-050	1441	496	672	600	8,8	15,0	520,48	650,59	837,41
LFAR-170-050	LFAL-170-050	1681	496	778	600	10,1	17,1	579,18	723,97	910,79
LFAR-120-060	LFAL-120-060	1161	596	628	600	8,0	13,8	453,95	567,43	754,25
LFAR-150-060	LFAL-150-060	1441	596	772	600	10,0	17,2	545,53	681,91	868,73
LFAR-170-060	LFAL-170-060	1681	596	894	900	11,4	19,6	606,58	758,22	945,04

Modely zvýraznené červenou v bielej farbe štandardne skladom v Zehnder Group s dodaním už do 14 pracovných dní.

Pre teplovodnú alebo kombinovanú prevádzku se stredovým pripojením 50 mm



Prevedenie lakované

Model	Model	H mm	L mm	Tepelný výkon EN 442 ^③ Watt	Výkon el. vykur. tyče Watt ^②	V dm ³	M kg	Cena biela + farby Akcia Colours free ^② €	Cena ^① farby Kat. 1 €	Cena ^① farby Kat. 2 €
Prevedenie pravé	Prevedenie ľavé									
LFAR-120-050-05	LFAL-120-050-05	1161	496	547	300	7,0	12,1	488,56	610,69	797,51
LFAR-150-050-05	LFAL-150-050-05	1441	496	672	600	8,8	15,3	579,08	723,85	910,67
LFAR-170-050-05	LFAL-170-050-05	1681	496	778	600	10,1	17,1	639,44	799,31	986,12
LFAR-120-060-05	LFAL-120-060-05	1161	596	628	600	8,0	13,8	510,68	638,35	825,17
LFAR-150-060-05	LFAL-150-060-05	1441	596	772	600	10,0	17,5	604,84	756,05	942,86
LFAR-170-060-05	LFAL-170-060-05	1681	596	894	900	11,4	19,6	667,61	834,52	1.021,33

A Akciová cena platná po dobu platnosti tohto cenníka.

① Prehľad farieb uvedený na str. 97 ② Detaily Akcie Colours free uvedené na strane 97

③ Tepelný výkon meraný podľa EN 442, ΔT 50 K (75/65/20 °C)

Ceny a technické údaje SK 01/2024 · Odporúčané maloobchodné ceny v € s DPH

Pre čisto elektrickú prevádzku



Prevedenie lakované s elektrickou vykurovacou tyčou RACY-C

Model	Model	H ⁴⁾ mm	L mm	Výkon el. vykur. tyče Watt ²⁾	Cena biela + farby Akcia Colours free ²⁾ €	Cena ¹⁾ farby Kat. 1 €	Cena ¹⁾ farby Kat. 2 €
Prevedenie pravé	Prevedenie ľavé						
LFAER-120-50/GD	LFAEL-120-50/GD	1186	496	500	852,82	980,74	1.167,55
LFAER-150-50/GD	LFAEL-150-50/GD	1466	496	600	1.001,58	1.151,82	1.338,64
LFAER-170-50/GD	LFAEL-170-50/GD	1706	496	750	1.100,75	1.265,86	1.452,67
LFAER-120-60/GD	LFAEL-120-60/GD	1186	596	600	892,87	1.026,80	1.213,62
LFAER-150-60/GD	LFAEL-150-60/GD	1466	596	750	1.049,93	1.207,42	1.394,23
LFAER-170-60/GD	LFAEL-170-60/GD	1706	596	900	1.154,63	1.327,82	1.514,64

Akciová cena
na radiátory
pre elektrické
vykurovanie
s vstavanou el.
vykurovacou
tyčou

Rozsah dodávky elektrických radiátorov

- plnené nehorľavým vykurovacím médiom, mrazuvzdorným do -10 °C
- integrovaná el. vykurovací tyč RACY-C s diaľkovým ovládaním Model 2 (viď obr.) a funkciami: denné a týždenné programovanie, 2 hod. časovač s vykurovaním na max. výkon, digitálne zobrazenie hodín / teploty, detekcia otvoreného okna, poistka proti prevádzke bez vykurovacieho média, zámok tlačidiel; s prírodným káblom v bielej farbe so zástrčkou
- montážna sada vo farbe radiátora
- balenie v celistvom kartóne, s označením CE

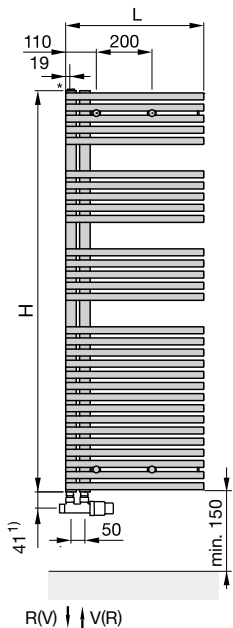

Tepl vodná prevádzka:

prevedenie pravé,
vonkajšie pripojenie 50 mm

Tepl vodná prevádzka:

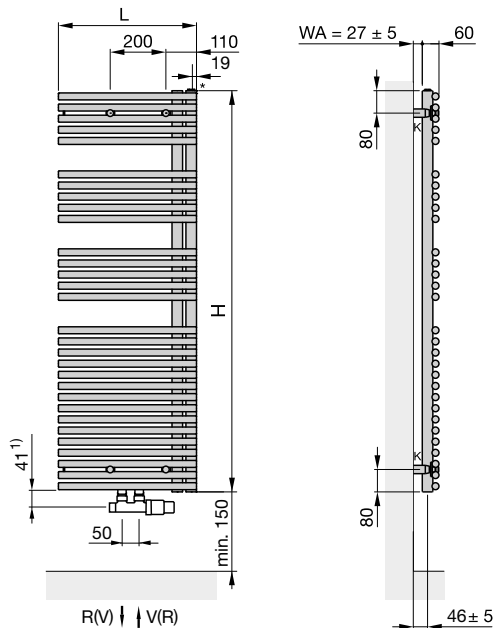
prevedenie ľavé,
stredové pripojenie 50 mm

Elektrická prevádzka:

prevedenie ľavé

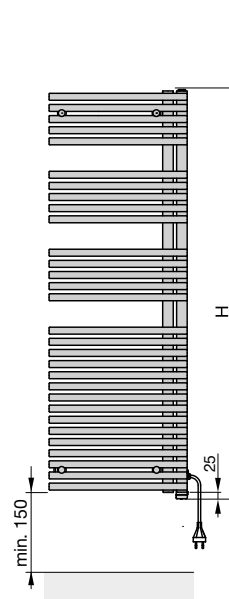

Kombinovaná prevádzka:

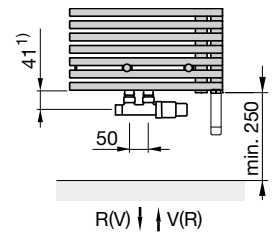
stredové pripojenie 50 mm
pre tepl vodné vykurovanie
s elektrickou vykurovacou tyčou
(na obr. DBM) vo vonkajšej
zvislej rúrke

H = stavebná výška
H₁ = 134 mm (Wivar II)
L = stavebná dĺžka
K = konzola
WA = vzdialenosť
od steny
V = prívod
R = spiatka
* = odvzdušnenie

Rozmery v mm

1) Uvedené rozmery platia iba pri inštalácii s príslušenstvom Design Line, uvedeným v tomto katalógu na strane 89

4) Celková výška vrátane elektrickej vykurovacej tyče

Akcia Colours free

2) Detaily Akcie Colours free uvedené na strane 97

Tipy na pripojenie

Špecifikácie príslušenstva s obj. číslami a cenami nájdete na str. 86-87

Pre tepl vodné vykurovanie

Prevedenie pravé



Prevedenie ľavé



Pre tepl vodné vykurovanie môžete použiť aj radiátor Zehnder Forma Asym so stredovým pripojením

Pre kombinované vykurovanie

Prevedenie pravé



Prevedenie ľavé



Pre kombinované pripojenie môžete použiť aj radiátor Zehnder Forma asym s vonkajším pripojením s armatúrou Danfoss VHX-MONO viď. Zehnder Roda Spa Asym

Zehnder Roda Spa Asym

Zehnder Roda Spa Asym, moderný design a vyšší komfort v kúpeľni. Jeho vzhľad navodzuje príjemné moderné prostredie, vďaka asymetrickému usporiadaniu plochých rúrok sa zavesenie uterákov zo strany stáva radosťou pre všetkých členov rodiny. K dispozícii v ľavom a pravom prevedení, takmer vo všetkých brilantných farbách Zehnder pre teplovodné, kombinované alebo čisto elektrické vykurovanie.

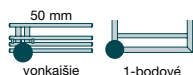

Nevšedný a moderný vzhľad



Pohodlné zavesenie uterákov zo strany v ľubovoľnej výške

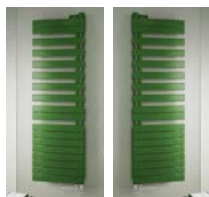

Pre rôzne dispozície kúpeľne - ľavé / pravé prevedenie



Kombi. prevádzka s arm. VHX Mono s vykúr. tyčou Wivar II



K dodaniu v dĺžke 55 cm a 3 výškach



Biela a 46 farebných odtieňov

Dlhá životnosť a jednoduché čistenie vďaka kvalitnému chrómovanému a lakovanému povrchu s 5-ročnou zárukou, viac na str. 6.





Zehnder Roda Spa Asym

Prehľad modelov

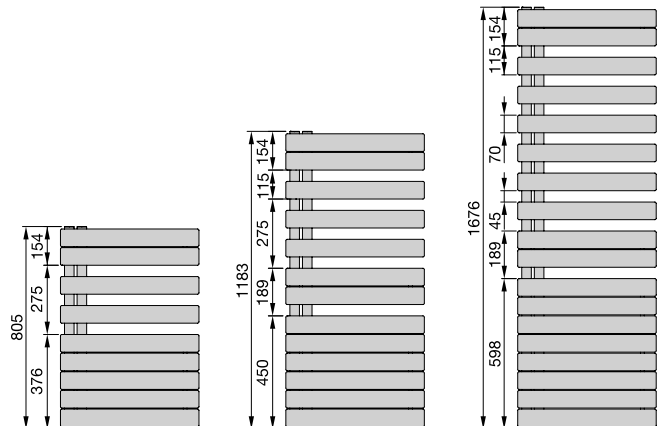

Popis výrobku

- presné oceľové rúrky, dokonale zvarené bez viditeľných zvarových spojov
- vodorovné ploché trubky 70 x 11 mm, zvislé okrúhle rúrky \varnothing 38 mm
- tepelné výkony merané podľa EN 442 s označením CE
- prevedenie s vonkajším pripojením s roztečou 50 mm
- pre teplovodné, kombinované alebo čisto elektrické vykurovanie

Technické údaje

Prevádzkový pretlak max. 4 bar
Prevádzková teplota max. 110 °C

Rozsah dodávky pre teplovodnú prevádzku

- základná a vrchná prášková farba
- vonkajšie pripojenie 2x 1/2" s roztečou 50 mm pre prívod a späťotok alebo pre kombinované vykurovanie s armatúrou VHX MONO vo vnútornej zvislej rúrke a el. vykurovacou tyčou vo vonkajšej zvislej rúrke
- odzdušňovací ventil 1/2"
- montážna sada vo farbe radiátora
- balenie v celistvom kartóne

Ceny a technické údaje

Pre teplovodnú alebo kombinovanú prevádzku



Prevedenie lakované

Model	H mm	L mm	Tepelný výkon EN 442 ^③ Watt	Výkon el. vykur. tyče Watt	V dm ³	M kg	Cena biela + farby Akcia Colours free ^② €	Cena ^① farby Kat. 1 €	Cena ^① farby Kat. 2 €
Prevedenie pravé									
ROFR-080-055	805	550	429	300	4,3	10,1	984,84	1.231,06	1.417,87
ROFR-120-055	1183	550	594	600	6,3	14,5	1.127,63	1.409,53	1.596,35
ROFR-170-055	1676	550	809	600	8,8	20,0	1.398,53	1.748,16	1.934,98
Prevedenie ľavé									
ROFL-080-055	805	550	429	300	4,3	10,1	984,84	1.231,06	1.417,87
ROFL-120-055	1183	550	594	600	6,3	14,5	1.127,63	1.409,53	1.596,35
ROFL-170-055	1676	550	809	600	8,8	20,0	1.398,53	1.748,16	1.934,98

Modely zvýraznené červenou v bielej farbe štandardne skladom v Zehnder Group s dodaním už do 14 pracovných dní.

Pre čisto elektrickú prevádzku



Elektrické radiátory Zehnder Roda Twist Spa Air vďaka duálnemu vykurovaciemu systému umožňujú ako sušenie uterákov, tak aj rýchle vyhriatie celej kúpeľne. Na spodnej časti radiátora majú skrytý elektrický vykurovací ventilátor, vháňajúci ohriaty vzduch do kúpeľne. Radiátor je navyše otočný v rozsahu 180°.

Ceny a technické údaje designových radiátorov Zehnder Roda Twist Spa Air, určených pre čisto elektrické vykurovanie získate na vyžiadanie alebo nájdete v cenníku Designové kúpeľňové radiátory, Ceny a technické údaje 2024.



① Prehľad farieb uvedený na str. 97 ② Details Akcie Colours free uvedené na strane 97

③ Tepelný výkon meraný podľa EN 442, ΔT 50 K (75/65/20 °C)

Ceny a technické údaje SK 01/2024 · Odporúčané maloobchodné ceny v € s DPH

Teplovodná prevádzka:
prevedenie pravé

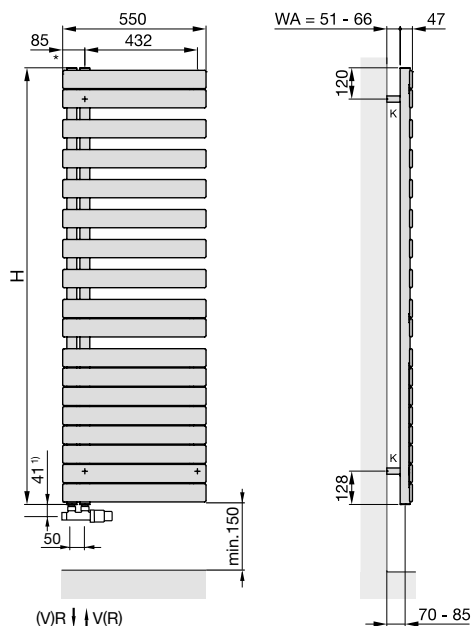

Teplovodná prevádzka:
prevedenie ľavé



- H = stavebná výška
 - H1 = 120 mm (DBM)
 - K = konzola
 - WA = vzdialenosť od steny
 - V = prívod 1/2"
 - R = spiatočka 1/2"
 - * = odzdušnenie 1/2"
- Rozmery v mm

Kombinovaná prevádzka:
prevedenie pravé

pripojenie pre teplovodné vykurovanie 1-bodovou armatúrou vo vnútornej zvislej rúrke (na obr. Danfoss VHX-MONO) a s elektrickou vykurovacou tyčou vo vonkajšej zvislej rúrke (na obr. DBM)

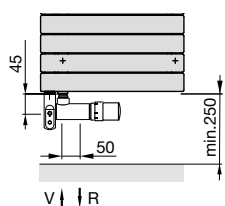

Kombinovaná prevádzka:
prevedenie ľavé

pripojenie pre teplovodné vykurovanie 1-bodovou armatúrou vo vnútornej zvislej rúrke (na obr. Danfoss VHX-MONO) a s elektrickou vykurovacou tyčou vo vonkajšej zvislej rúrke (na obr. DBM)

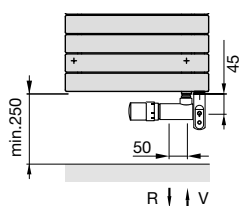

1) Uvedené rozmery platia iba pri inštalácii s príslušenstvom Design Line, uvedeným v tomto katalógu na strane 89



2) Detaily Akcie Colours free uvedené na strane 97

Tipy na pripojenie

Špecifikácie príslušenstva s obj. číslami a cenami nájdete na str. 86-87

Pre teplovodné vykurovanie

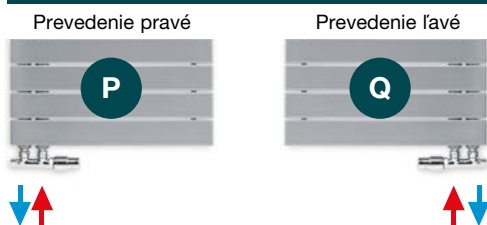

Pre kombinované vykurovanie

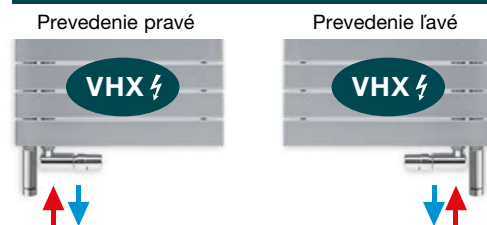

Zehnder Charleston Bar

S tradičným ocelovým článkovým radiátorom docielite, vďaka vysokému tepelnému výkonu, príjemného tepla aj vo veľkých kúpeľniach. Chrómované držiaky zaručia, že uteráky budú vždy po ruke a krásne suché. Vyhotovenie pre kúpeľne "Bar" je jedným z mnohých typov radiátorov Zehnder Charleston, využívaných predovšetkým pre vykurovanie obytných a verejných priestorov.



Prevedenie s bočným pripojením



Originál článkový radiátor, nadčasová elegancia

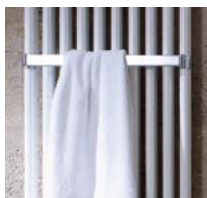

Chrómovaný držiak pre pohodlné sušenie uterákov



Vysoký tepelný výkon s príjemným sálavým teplom

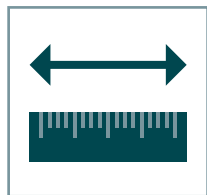

Riešenia pre každú situáciu - veľa rozmerov a prevedení



K dodaniu v dĺžke 50, 60, 70 a 75 cm a 4 výškach

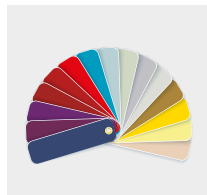

Biela a 46 farebných odtieňov, priehľadný lak Technoline

Dlhá životnosť a jednoduché čistenie vďaka kvalitnému chrómovanému a lakovanému povrchu s 5-ročnou zárukou, viac na str. 6.



Vyžiadajte si katalóg designových radiátorov pre bývanie a verejný priestor



Zehnder Charleston Bar

Prehľad modelov

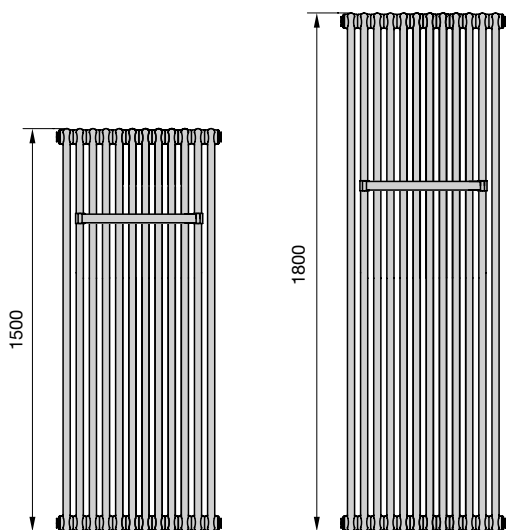

Popis výrobku

- článkový radiátor s držiakom na uterák s upevnením v ľubovoľnej výške
- okrúhle rúrky z ocele s Ø 25 mm spojené inovatívnou bezodpadovou laserovou technológiou zvarovania
- spodné pripojenie stredové, rozteč 50 mm
- tepelné výkony merané podľa normy EN 442, s označením CE
- pre teplovodné vykurovanie

Technické údaje

Prevádzkový pretlak max. 10 bar
Prevádzková teplota max. 110 °C

Rozsah štandardnej dodávky pre teplovodnú prevádzku

- základná a vrchná prášková farba
- pripojenie stredové 2x ½"
- odvzdušňovací ventil ½" chróm
- montážna sada CVD vo farbe radiátora
- jeden chrómovaný držiak na uterák v dĺžke 412 mm pri radiátore s 10 a 12 článkami resp. 596 mm pri radiátore sa 14 a 16 článkami (ďalšie možno objednať zvlášť)
- balenie v celistvom kartóne

Ceny a technické údaje

Pre teplovodnú prevádzku



Prevedenie lakované s chrómovaným držiakom na uterák

Model	H mm	L mm	Tepelný výkon EN 442 ^① Watt	Exp. n	Výkon el. vykur. tyče Watt	V dm ³	M kg	Cena biela RAL 9016 €	Cena ^② farby Kat. 1 €	Cena ^② farby Kat. 2 €
prevedenie 2-trubkové										
CPV 2150-10	1492	485	1038	1,28	-	13,0	21,9	1.176,77	1.470,96	1.657,78
CPV 2180-10	1792	485	1244	1,31	-	15,0	26,0	1.277,24	1.596,55	1.783,37
CPV 2150-12	1492	577	1246	1,28	-	15,6	26,2	1.287,64	1.609,55	1.796,36
CPV 2180-12	1792	577	1493	1,31	-	18,0	31,0	1.408,18	1.760,22	1.947,04
CPV 2150-14	1492	669	1453	1,28	-	18,2	30,4	1.423,79	1.779,73	1.966,55
CPV 2180-14	1792	669	1742	1,31	-	21,0	36,1	1.564,48	1.955,59	2.142,41
CPV 2150-16	1492	761	1661	1,28	-	20,8	34,6	1.534,67	1.918,33	2.105,15
CPV 2180-16	1792	761	1991	1,31	-	24,0	41,1	1.695,41	2.119,26	2.306,08
prevedenie 3-trubkové										
CPV 3150-10	1500	485	1402	1,31	-	20,0	34,7	1.414,96	1.768,69	1.955,51
CPV 3180-10	1800	485	1656	1,33	-	24,0	41,2	1.600,50	2.000,63	2.187,44
CPV 3150-12	1500	577	1683	1,31	-	24,0	41,3	1.573,45	1.966,81	2.153,63
CPV 3180-12	1800	577	1987	1,33	-	28,8	49,1	1.796,15	2.245,19	2.432,00
CPV 3150-14	1500	669	1963	1,31	-	28,0	47,8	1.757,27	2.196,59	2.383,40
CPV 3180-14	1800	669	2318	1,33	-	33,6	56,9	2.017,07	2.521,33	2.708,15
CPV 3150-16	1500	761	2243	1,31	-	32,0	54,4	1.915,78	2.394,72	2.581,54
CPV 3180-16	1800	761	2650	1,33	-	38,4	64,7	2.212,70	2.765,88	2.952,70

Príslušenstvo (objednáva sa zvlášť)	Objednávacie číslo	Cena €
Držiak na uterák Charleston, stav. dĺžka 366 mm (max. 9 článkov), chróm	966018	254,69
Držiak na uterák Charleston, stav. dĺžka 918 mm (max. 20 článkov), chróm	966028	273,92

(Tyč držiaka sa na mieste skrúti podľa počtu článkov radiátora)

① Prehľad farieb uvedený na str. 97

② Tepelný výkon meraný podľa EN 442, ΔT 50 K (75/65/20 °C)

Ceny a technické údaje SK 01/2024 · Odporúčané maloobchodné ceny v € s DPH

Teplovodná prevádzka:
s pripojovacou sadou
Design Line, set P

2-trubkové

3-trubkové

Teplovodná prevádzka:

špeciálne prevedenie s bočným pripojením³⁾

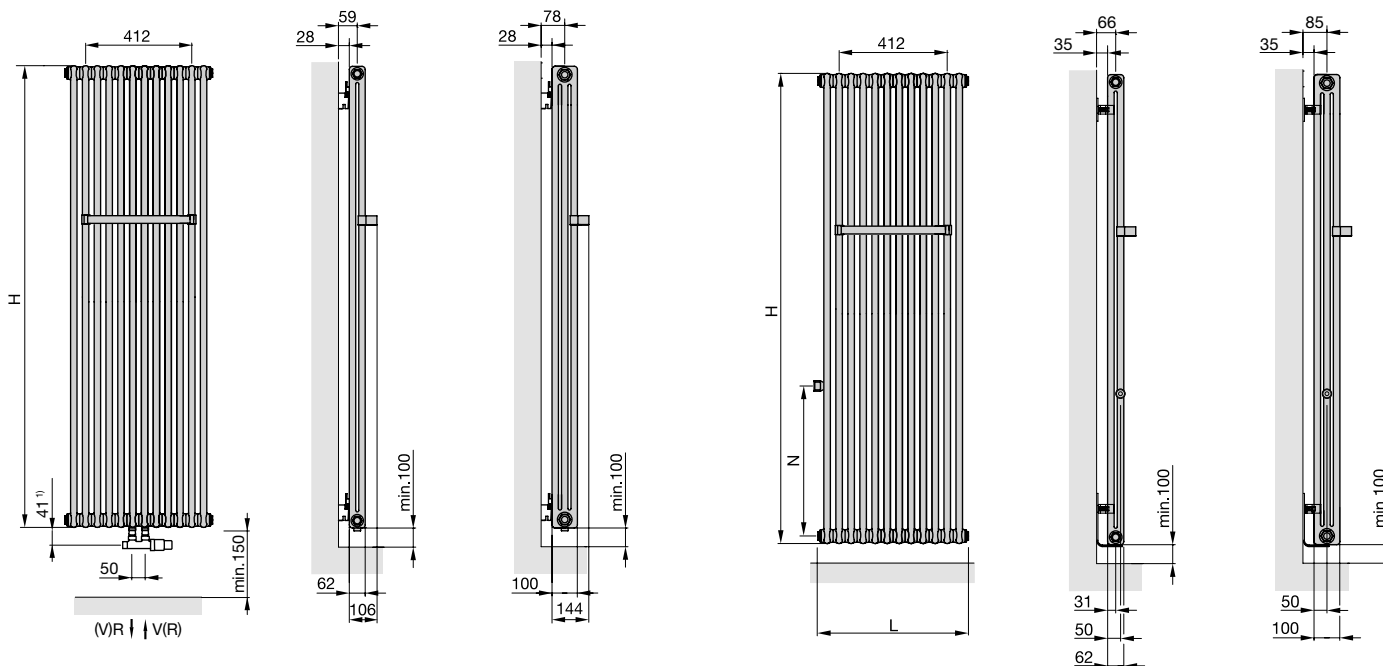

- H = stavebná výška
- L = stavebná dĺžka vrátane zátky
- V = prívod
- R = spiatočka
- N = 450, 550, 500, 600, 619, 700, 800, 819, 850, 900
(nutné špecifikovať pri objednaní požadovanú rozteč pripojenia, štandardne 800 mm)

Rozmery v mm

3) Poznámky ku špeciálnemu prevedeniu s bočným pripojením

- Za príplatok 230,04 €
- Jednostranné, ľahko prístupné. možnosť voľby pripojenia vľavo / vpravo s roztečou 450, 550, 500, 600, 619, 700, 800, 819, 850, 900 mm (nutné špecifikovať pri objednaní, štandardne s roztečou 800 mm)
- Dodávané s montážnou sadou EasyFix (SMB2T)

1) Uvedené rozmery platia iba pri inštalácii s príslušenstvom Design Line, uvedenom v tomto katalógu na strane 89

Oceľové článkové radiátory Zehnder Charleston Retrofit

Moderné a kvalitné prevedenie v tradičnom štýle. Optimálna tepelná regulácia vďaka rýchlejšej reakcii na zmenu teplôt a vysokému podielu sálavého tepla. Jednoduchá inštalácia, v požadovanom počte článkov a farbe.

Aktuálne v ponuke za zvýhodnené ceny. Informujte sa na: +421 901 733 722, info@zehnder.sk

www.zehnder.cz/snadna-vymena-retrofit



Typy na pripojenie

Špecifikácie príslušenstva s obj. číslami a cenami nájdete na str. 86-87

Pre teplovodné vykurovanie

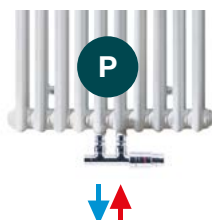

Zehnder Klaro

Designový radiátor Zehnder Klaro pôsobí silným dojmom vďaka svojmu prepracovanému designu z guľatých vodorovných a zvislých rúrok, dokonale zvarných bez viditeľných zvarových spojov. Ideálne sa hodí pre sušenie uterákov a vzhľadom k vysokému tepelnému výkonu taktiež pre vykurovanie kúpeľní. V kombinácii s el. vykurovacou tyčou umožňuje takisto kombinovanú alebo čisto elektrickú prevádzku.

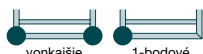

Pôsobivý design z guľatých vodorovných a zvislých rúrok



Úsporné a bezpečné el. vykurovanie spĺňajúce EcoDesign, vyk. tyč Timermemo



Vysoký tepelný výkon pre vyhriatie aj väčšej kúpeľne



Výnimočne široká ponuka v šírke 45, 50, 60, 75 cm a 4 výškach

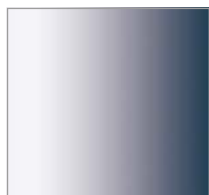

Chróm



Biela a 46 farebných odtieňov



Dlhá životnosť a jednoduché čistenie vďaka kvalitnému chrómovanému a lakovanému povrchu s 5-ročnou zárukou, viac na str. 6.



Zehnder Klaro

Prehľad modelov

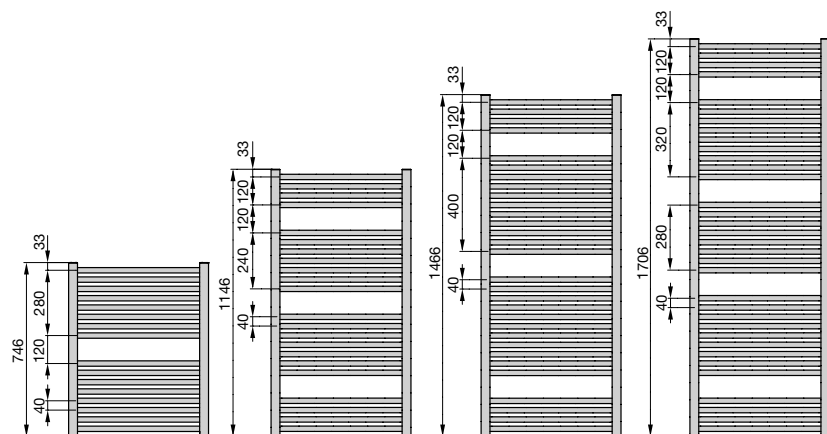

Popis výrobku

- presné oceľové rúrky, dokonale zvarené laserovým zvaraním bez viditeľných zvarových spojov
- vodorovné okrúhle rúrky \varnothing 23 mm, zvislé okrúhle rúrky \varnothing 38 mm
- vysoké tepelné výkony, merané podľa EN 442 s označením CE
- prevedenie s vonkajším pripojením
- pre teplovodné, kombi. alebo čisto el. vykurovanie

Technické údaje

Prevádzkový pretlak max. 11,5 bar
Prevádzková teplota max. 120 °C

Rozsah dodávky pre teplovodnú prevádzku

- základná a vrchná prášková farba alebo vysoko akostný chrómovaný povrch
- vonkajšie pripojenie 2x 1/2" vo zvislých rúrkach pre prívod a spätočku alebo pre kombinované vykurovanie s 1-bod. armatúrou vľavo a el. vykurovacou tyčou vpravo
- odvzdušňovací ventil 1/2" a 1 záslepka 1/2"
- montážna sada vo farbe radiátora
- balenie v celistvom kartóne

Ceny a technické údaje

Pre teplovodnú alebo kombinovanú prevádzku



Prevedenie lakované

Model	H mm	L mm	Tepelný výkon EN 442 ^③ Watt	Výkon el. vykur. tyče Watt	V dm ³	M kg	Cena biela + farby Akcia Colours free ^② €	Cena [ⓐ] farby Kat. 1 €	Cena [ⓐ] farby Kat. 2 €
ZSL-080-045	746	450	354	300	3,6	5,4	251,06	313,84	500,65
ZSL-120-045	1146	450	521	300	5,4	8,1	291,80	364,75	551,57
ZSL-080-050	746	500	388	300	3,8	5,8	259,00	323,75	510,56
ZSL-120-050	1146	500	571	300	5,8	8,7	301,27	376,60	563,41
ZSL-150-050	1466	500	716	600	7,4	10,9	355,42	444,28	631,09
ZSL-170-050	1706	500	824	600	8,5	12,2	397,62	497,03	683,84
ZSL-080-060	746	600	455	300	4,3	6,7	270,82	338,52	525,34
ZSL-120-060	1146	600	670	600	6,6	9,8	318,55	398,20	585,01
ZSL-150-060	1466	600	839	600	8,5	12,3	373,46	466,84	653,65
ZSL-170-060	1706	600	966	900	9,6	14,2	421,75	527,20	714,01

Prevedenie chrómované

Model	H mm	L mm	Tepelný výkon EN 442 ^③ Watt	Výkon el. vykur. tyče Watt	V dm ³	M kg	Cena chróm €
ZSLC-080-050	746	500	283	-	3,8	5,8	896,24
ZSLC-120-050	1146	500	368	300	5,8	8,7	1.054,36
ZSLC-150-050	1466	500	475	300	7,4	10,5	1.302,04
ZSLC-170-050	1706	500	601	600	8,5	12,2	1.381,08
ZSLC-080-060	746	600	332	300	4,3	6,7	947,28
ZSLC-120-060	1146	600	489	300	6,6	9,8	1.114,38
ZSLC-150-060	1466	600	560	300	8,5	12,3	1.411,49
ZSLC-170-060	1706	600	705	600	9,6	14,2	1.493,24

A Akciová cena platná po dobu platnosti tohto cenníka.

① Prehľad farieb uvedený na str. 97 ② Detaily Akcie Colours free uvedené na strane 97

③ Tepelný výkon meraný podľa EN 442, ΔT 50 K (75/65/20 °C)

Ceny a technické údaje SK 01/2024 · Odporúčané maloobchodné ceny v € s DPH

Pre čisto elektrickú prevádzku



Prevedenie lakované s elektrickou vykurovacou tyčou TIMERMEMO

Model	H ⁴⁾ mm	L mm	Výkon el. vykur. tyče Watt	Cena biela + farby Akcia Colours free ²⁾ €	Cena ¹⁾ A farby Kat. 1 €	Cena ¹⁾ A farby Kat. 2 €
ZSLE-120-040/TF	993	400	300	484,01	556,61	743,42
ZSLE-150-040/TF	1353	400	500	590,57	679,15	865,97
ZSLE-080-050/TF	713	500	300	414,43	476,59	663,41
ZSLE-120-050/TF	993	500	500	578,34	665,09	851,90
ZSLE-150-050/TF	1353	500	750	604,73	695,44	882,25
ZSLE-180-050/TF	1753	500	1000	711,76	818,52	1.005,34

Vykurovací tyč Timermemo je vždy v bielom prevedení, nezávisle na zvolenej farbe radiátora.



Rozsah dodávky elektrických radiátorov

- plnené vykurovacím nehorľavým mrazuvzdorným médiom
- s integrovanou vykurovacou tyčou TIMERMEMO (biela) s káblom bielej farby 1,2 m bez zástrčky pre pripojenie do siete 230 V, vstavaná vpravo dole, ovládanie na vykurovacej tyči, 2 hod. časovač s vykurovaním na max. výkon, regulácia podľa teploty v miestnosti, detekcia otvoreného okna, poistka proti prevádzke bez vykurovacieho médiu, pri ovládaní cez mobilnú aplikáciu pomocou Bluetooth navyše funkcie: denné a týždenné programovanie
- montážna sada vo farbe radiátora
- balenie v celistvom kartóne s označením CE

Teplovodná prevádzka:

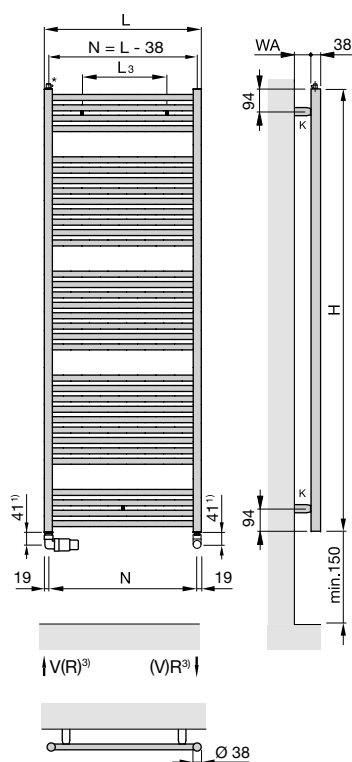

Elektrická prevádzka:

s el. vykurovacou tyčou TIMERMEMO

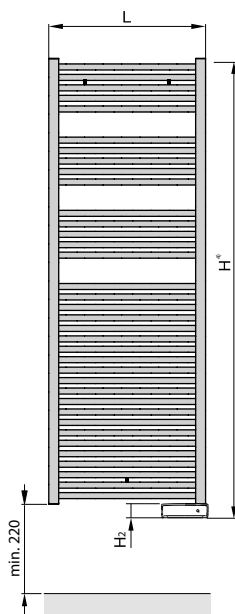

Teplovodná prevádzka:

pripojenie 1-bodovou armatúrou vľavo

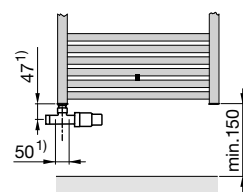

V(R) ↓ (V)R

Kombinovaná prevádzka:

pripojenie na teplovodné vykurovanie s 1-bodovou armatúrou vľavo a el. vykurovacou tyčou vpravo (na obr. s el. vykurovacou tyčou DBM)

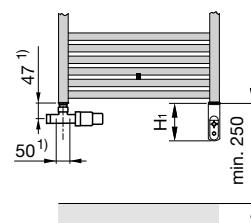

V(R) ↓ (V)R

H = výška
H1 = 134 mm (Wivar II)
H2 = 50 mm (TIMERMEMO)
L = dĺžka
K = konzola
WA = vzdialenosť od steny 51 - 61 mm
V = prívod 1/2"

R = spiatka 1/2"
* = odvzdušňovací ventil 1/2"
EL = pripojenie pre el. vykurovaciu tyč
N = rozteč pripojenia = L - 38 mm
L3 = rozteč konzol = L - 200 mm

Rozmery v mm

1) Uvedené rozmery platia iba pri inštalácii s príslušenstvom Design Line, uvedeným v tomto katalógu na strane 89

2) Zmena prívodu / spiatky otočením radiátora

4) Celková výška vrátane elektrickej vykurovacej tyče

Akcia Colours free

²⁾ Detaily Akcie Colours free uvedené na strane 97

Typy na pripojenie

Špecifikácie príslušenstva s obj. číslami a cenami nájdete na str. 86-87

Pre teplovodné vykurovanie

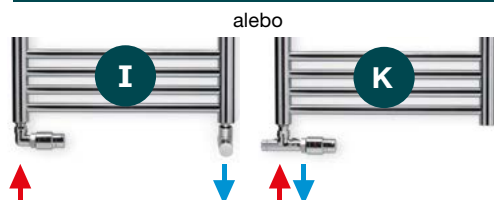

alebo

Pre kombinované vykurovanie

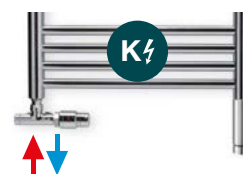

Zehnder Vision

Klasický tvar kúpeľňového radiátora s rúrkami štvorcového prierezu. Čistý tvar s jemnými štíhlymi líniami sa výborne hodí do každej modernej kúpeľne. Špičkové remeselné spracovanie Vás nadchne. Praktické otvory a montážne konzoly umiestnené na zvislých rúrkach umožňujú pohodlné zavesenie a sušenie uterákov. Designový radiátor Zehnder Vision je vhodný pre teplovodnú aj kombinovanú prevádzku.

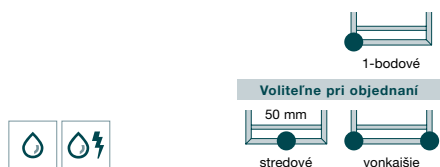

Čistý tvar s rúrkami štvorcového prierezu, jemné štíhle línie



Pohodlné zavesenie uterákov, konzola na ráme



Flexibilná inštalácia s novým stredovým pripojením 50 mm



K dodaniu v dĺžke 50 a 60 cm a 4 výškach



Chróm



Biela a 46 farebných odtieňov



Dlhá životnosť a jednoduché čistenie vďaka kvalitnému chrómovanému a lakovanému povrchu s 5-ročnou zárukou, viac na str. 6.



Zehnder Vision

Prehľad modelov

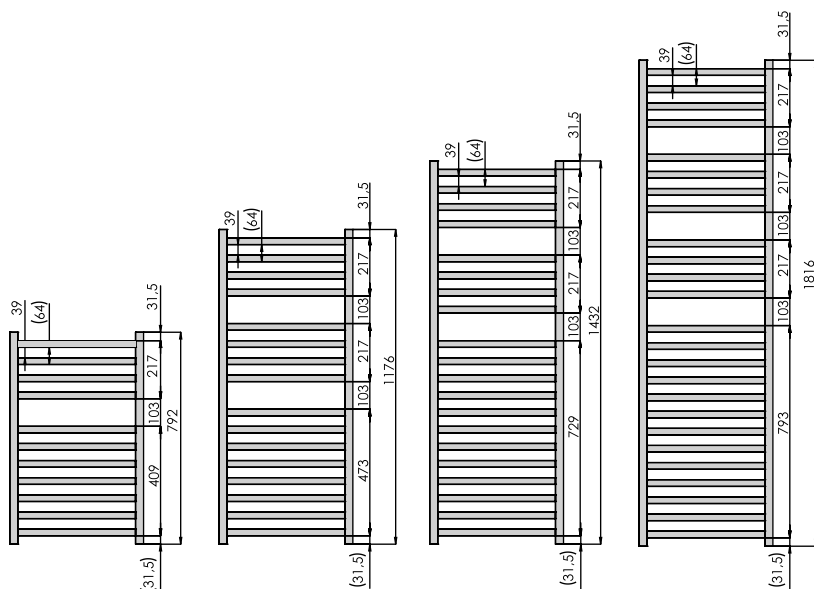

Popis výrobku

- presné oceľové rúrky štvorcového prierezu, dokonale zvarené bez viditeľných zvarových spojov
- vodorovné rúrky 25 x 25 mm, zvislé zberné rúrky 30 x 30 mm
- tepelné výkony merané podľa EN 442 s označením CE
- prevedenie s vonkajším pripojením
- pre teplovodné alebo kombinované vykurovanie

Technické údaje

Prevádzkový pretlak max. 10 bar
Prevádzková teplota max. 120 °C

Rozsah dodávky pre teplovodnú prevádzku

- základná a vrchná prášková farba RAL 9016 alebo vysoko akostný chrómovaný povrch
- vonkajšie pripojenie 4x 1/2" pre prívod a spätočku, odvzdušňovací ventil a záslepku
- prevedenie so stredovým pripojením: 2x 1/2" pre prívod a spätočku s roztečou 50 mm a 2x 1/2" vonkajšie pripojenie pre prívod a spätočku alebo vykurovaciu tyč
- 1x záslepka 1/2", 1x odvzdušňovací ventil 1/2"
- 3x záslepka 1/2" pre prevedenie so stredovým pripojením
- montážna sada vo farbe radiátora
- balenie v celistvom kartóne

Ceny a technické údaje

Pre teplovodnú alebo kombinovanú prevádzku ²⁾



Prevedenie lakované so stredovým pripojením 50 mm

Model	H mm	L mm	Tepelný výkon EN 442 ³⁾ Watt	Exp. n	Výkon el. vykur. tyče Watt	V dm ³	M kg	Cena biela + farby Akcia Colours free ²⁾ €	Cena ¹⁾ farby Kat. 1 €	Cena ¹⁾ farby Kat. 2 €
QV-080-050-05	792	500	374	1,24	300	3,7	6,6	372,23	465,29	652,10
QV-120-050-05	1176	500	541	1,26	300	5,4	9,6	460,70	575,88	762,70
QV-140-050-05	1432	500	653	1,26	600	6,6	11,8	526,15	657,70	844,51
QV-180-050-05	1816	500	819	1,27	600	8,3	14,8	614,60	768,25	955,07
QV-080-060-05	792	600	434	1,25	300	4,3	7,6	402,29	502,86	689,68
QV-120-060-05	1176	600	628	1,27	600	6,2	11,0	501,37	626,71	813,53
QV-140-060-05	1432	600	757	1,27	600	7,6	13,6	581,02	726,28	913,09
QV-180-060-05	1816	600	951	1,28	900	9,6	17,1	653,56	816,95	1.003,76

²⁾ Pre kombinovanú prevádzku je možné použiť elektrickú vykurovaciu tyč IHE, Wivar II, nie je možné použiť tyč DBM

Prevedenie lakované s vonkajším pripojením

Model	H mm	L mm	Tepelný výkon EN 442 ³⁾ Watt	Exp. n	Výkon el. vykur. tyče Watt	V dm ³	M kg	Cena biela + farby Akcia Colours free ²⁾ €	Cena ¹⁾ farby Kat. 1 €	Cena ¹⁾ farby Kat. 2 €
QV-080-050	792	500	374	1,24	300	3,7	6,6	337,31	421,63	608,45
QV-120-050	1176	500	541	1,26	300	5,4	9,6	427,99	535,00	721,81
QV-140-050	1432	500	653	1,26	600	6,6	11,8	495,08	618,85	805,67
QV-180-050	1816	500	819	1,27	600	8,3	14,8	585,77	732,22	919,03
QV-080-060	792	600	434	1,25	300	4,3	7,6	368,15	460,19	647,00
QV-120-060	1176	600	628	1,27	600	6,2	11,0	469,69	587,11	773,93
QV-140-060	1432	600	757	1,27	600	7,6	13,6	551,28	689,10	875,92
QV-180-060	1816	600	951	1,28	900	9,6	17,1	625,64	782,05	968,87

²⁾ Pre kombinovanú prevádzku je možné použiť elektrickú vykurovaciu tyč IHE, Wivar II, nie je možné použiť tyč DBM

① Prehľad farieb uvedený na str. 97 ② Detaily Akcie Colours free uvedené na strane 97

③ Tepelný výkon meraný podľa EN 442, ΔT 50 K (75/65/20 °C)

Ceny a technické údaje SK 01/2024 · Odporúčané maloobchodné ceny v € s DPH

Prevedenie chrómované s vonkajším alebo stredovým pripojením 50 mm

Model vonkajšie pripojenie	Model stredové pripojenie	H mm	L mm	Tepelný výkon EN 442 ²⁾ Watt	Exp. n	Výkon el. vyk. tyče Watt	V dm ³	M kg	Cena vonkajšie prip. €	Cena stred. prip. €
QVC-080-050	QVC-080-050-05	792	500	228	-	-	3,7	6,6	587,54	714,84
QVC-120-050	QVC-120-050-05	1176	500	335	-	300	5,4	9,6	788,88	916,18
QVC-140-050	QVC-140-050-05	1432	500	411	-	300	6,6	11,8	926,69	1.053,98
QVC-180-050	QVC-180-050-05	1816	500	524	-	300	8,3	14,8	1.015,54	1.142,83
QVC-080-060	QVC-080-060-05	792	600	265	-	300	4,3	7,6	656,50	783,79
QVC-120-060	QVC-120-060-05	1176	600	389	-	300	6,2	11,0	868,67	995,96
QVC-140-060	QVC-140-060-05	1432	600	477	-	300	7,6	13,6	1.053,64	1.180,93
QVC-180-060	QVC-180-060-05	1816	600	609	-	600	9,6	17,1	1.180,58	1.307,88

²⁾ Pre kombinovanú prevádzku je možné použiť elektrickú vykurovaciu tyč IHE, Wivar II, nie je možné použiť tyč DBM

Teplovodná prevádzka:

montáž na stenu s vonkajším pripojením

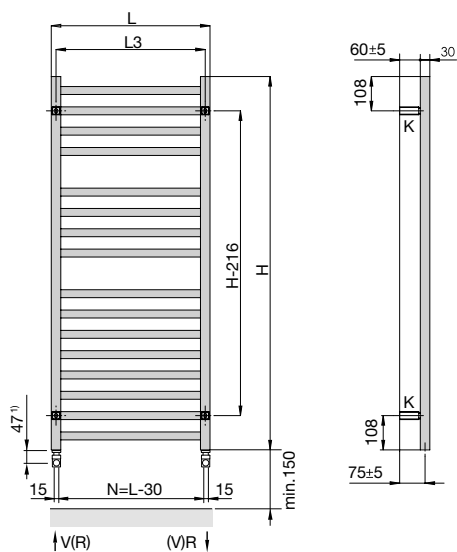

Teplovodná prevádzka:

montáž na stenu, stredové pripojenie

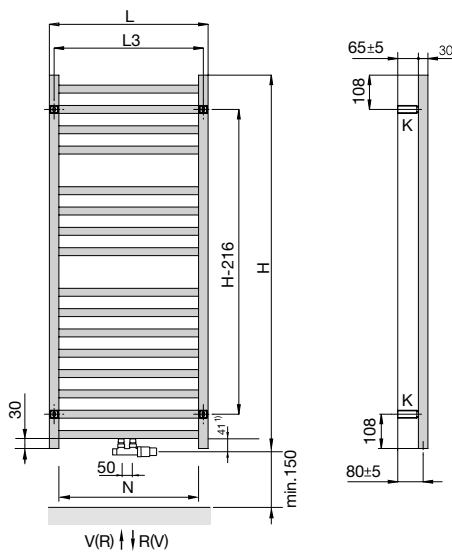

Teplovodná prevádzka:

s 1-bodovou armatúrou set K

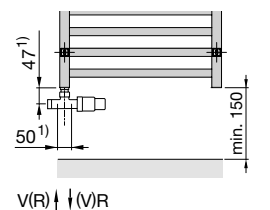

Teplovodná prevádzka:

s pripojovacou sadou set I

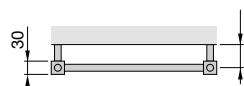
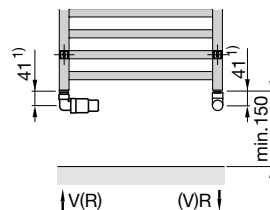

Kombinovaná prevádzka:

pripojenie na teplovodné vykurovanie 1-bodovou armatúrou set K a el. vyk. tyčou IHE

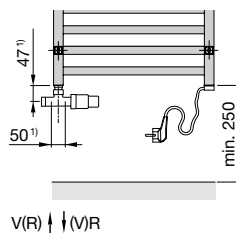

Kombinovaná prevádzka:

stredové pripojenie 50 mm pre teplovodné vykurovanie s el. vyk. tyčou IHE vpravo alebo vľavo

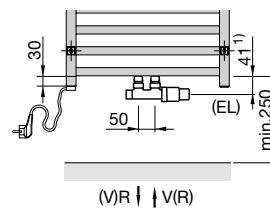

- H = stavebná výška
- L = stavebná dĺžka
- K = konzola
- WA = vzdialenosť od steny 55-65 mm
- V = prívod 1/2"
- R = spiatkačka 1/2"
- * = odvzdušňovací ventil 1/2"
- N = rozteč pripojenia = L - 30 mm
- L₃ = rozteč upevnenia = L - 30 mm

Rozmery v mm

¹⁾ Uvedené rozmery platia iba pri inštalácii s príslušenstvom Design Line, uvedeným v tomto katalógu na strane 89

Akcia Colours free

© Detaily Akcie Colours free uvedené na strane 97

Typy na pripojenie

Špecifikácie príslušenstva s obj. číslami a cenami nájdete na str. 86-87

Pre teplovodné vykurovanie

vonkajšie pripojenie

stredové 50 mm

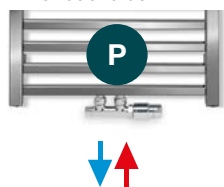
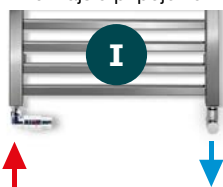

Pre kombinované vykurovanie ¹⁾

elektrická vykurovaciu tyč voľiteľne vľavo alebo vpravo

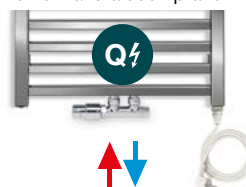
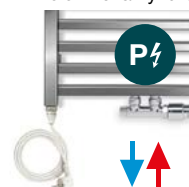

Zehnder Kleo

Zehnder Kleo presviedča svojou jemnou štíhlou konštrukciou a vysokými tepelnými výkonmi pre rýchle usušenie uterákov a vyhriatie kúpeľne. Zvislé radiátory sú v kombinácii s 1 alebo viacerými držiakmi na uterák vhodné nielen do kúpeľne, ale aj do modernej kuchyne, bez držiaku do iných bytových priestorov. Pre inštaláciu pod oknom alebo v podkrovi možno použiť vodorovné prevedenie, ktoré možno doplniť el. vykurovacou tyčou pre kombinované vykurovanie.



Pôsobivý design z jemných okrúhlych rúrok



Komb. prevádzka pri vodorovných modeloch s vyk. tyčou Wivar II

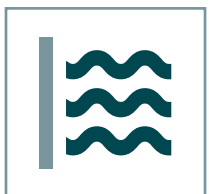

Vysoký tepelný výkon, vhodný aj pre nízkoteplotné systavy



Výnimočne široká ponuka, zvislá a vodorovná verzia



Chróm

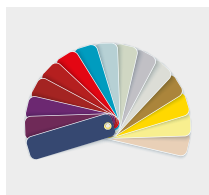

Biela a 46 farebných odtieňov



Dlhá životnosť a jednoduché čistenie vďaka kvalitnému chrómovanému a lakovanému povrchu s 5-ročnou zárukou, viac na str. 6.

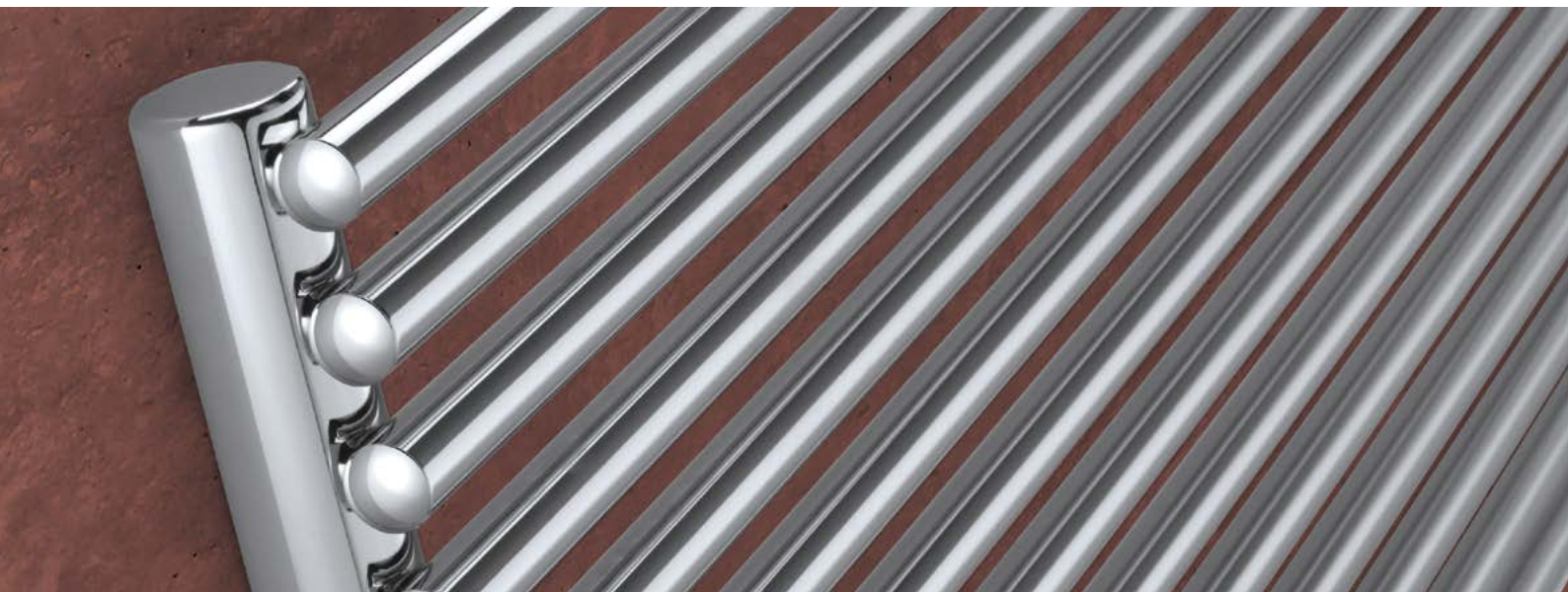

Zehnder Kleo

Popis výrobku

- presné oceľové rúrky, dokonale zvarené bez viditeľných zvarových spojov, radiátory s výškou 1 800 mm dodávané s privarenou stabilizačnou vzperou uprostred
- kombinácia guľatých zberných rúrok \varnothing 38 mm a rúrok \varnothing 20 mm
- vysoké tepelné výkony, merané podľa EN 442 s označením CE
- zvislé prevedenie: pripojenie stredové 50 mm, vodorovné prevedenie: pripojenie vonkajšie spodné alebo stredové 50 mm
- pre teplovodné vykurovanie, vodorovné radiátory takisto pre kombinované vykurovanie ²⁾
- chrómovaný držiak na uterák sa objednáva zvlášť

Ceny a technické údaje

Pre teplovodnú alebo kombinovanú prevádzku ²⁾

prevedenie vodorovné



Prevedenie lakované

Model	H mm	L mm	Tepelný výkon EN 442 ³⁾ Watt	Exp. n	Výkon el. vykur. tyče Watt	V dm ³	M kg	Cena biela RAL 9016 €	Cena ¹⁾ farby Kat. 1 €	Cena ¹⁾ farby Kat. 2 €
KH-042-090	431	900	508	1,20	300	3,2	8,4	401,66	502,08	688,90
KH-042-120	431	1200	677	1,20	300	4,2	10,8	461,38	576,72	763,54
KH-042-150	431	1500	846	1,20	300	5,1	13,2	521,27	651,59	838,40
KH-048-090	497	900	589	1,25	300	3,7	9,7	435,41	544,26	731,08
KH-048-120	497	1200	785	1,25	300	4,8	12,4	502,06	627,58	814,39
KH-048-150	497	1500	981	1,25	300	5,9	15,3	568,69	710,87	897,68
KH-055-090	563	900	665	1,25	300	4,2	10,9	472,82	591,04	777,85
KH-055-120	563	1200	887	1,25	300	5,4	14,1	547,50	684,37	871,19
KH-055-150	563	1500	1109	1,25	300	6,7	17,3	622,12	777,65	964,46

Prevedenie chrómované

Model	H mm	L mm	Tepelný výkon EN 442 ³⁾ Watt	Exp. n	Výkon el. vykur. tyče Watt	V dm ³	M kg	Cena chróm €
KHC-042-090	431	900	356	1,32	300	3,2	8,4	582,83
KHC-042-120	431	1200	474	1,32	300	4,2	10,8	666,41
KHC-042-150	431	1500	592	1,32	300	5,1	13,2	750,22
KHC-048-090	497	900	412	1,35	300	3,7	9,7	630,12
KHC-048-120	497	1200	550	1,35	300	4,8	12,4	723,40
KHC-048-150	497	1500	687	1,35	300	5,9	15,3	816,68
KHC-055-090	563	900	465	1,35	300	4,2	10,9	682,44
KHC-055-120	563	1200	620	1,35	300	5,4	14,1	786,96
KHC-055-150	563	1500	776	1,35	300	6,7	17,3	891,47

2) Poznámky k pripojeniu radiátora

- a) Vodorovné prevedenie je štandardne dodávané s vonkajším pripojením pre teplovodné vykurovanie
- b) Na pranie (za príplatok **137,36 €**) k dodaniu so stredovým pripojením s roztecou 50 mm. Vhodné pre kombinované vykurovanie s tým, že el. vykurovaciu tyč je možné voliteľne inštalovať do zvislej rúrky vľavo alebo vpravo a objednať podľa špecifikácie uvedenej vľavo pod tabuľkou. Na koniec objednávacieho čísla modelu prosíme doplniť príslušný kód pripojenia (príklad obj. čísla: KHC-042-090-5473). Vykurovaciu tyč je nutné objednať zvlášť.
- c) K pripojeniu tohoto radiátora nie je možné použiť jednobodovú armatúru.

Vodorovné prevedenie pre komb. prevádzku na objednávku so stred. pripojením

	Kód pripojenia	Príplatok €
■ S prívodom vpravo a možnosťou inštalácie el. vykurovacie tyče vpravo	5475	137,36
■ S prívodom vpravo a el. vykurovacou tyčou vľavo	5473	137,36
■ S prívodom vľavo a el. vykurovacou tyčou vpravo	3475	137,36
■ S prívodom vľavo a el. vykurovacou tyčou vľavo	3473	137,36

Typy na pripojenie

Pre teplovodné vykurovanie

Pre kombi. vykur.

Špecifikácie príslušenstva s obj. číslami a cenami nájdete na str. 86-87

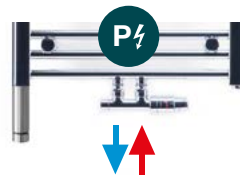
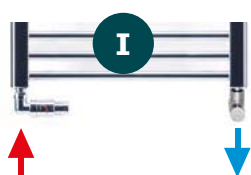

¹⁾ Prehľad farieb uvedený na str. 97

³⁾ Tepelný výkon meraný podľa EN 442, ΔT 50 K (75/65/20 °C)

Ceny a technické údaje SK 01/2024 · Odporúčané maloobchodné ceny v € s DPH

Elektrická vykurovaciu tyč voliteľne vľavo alebo vpravo

Pre teplovodnú prevádzku **prevedenie zvislé**



Prevedenie lakované

Model	H mm	L mm	Tepelný výkon EN 442① Watt	Exp. n	V dm ³	M kg	Cena biela RAL 9016 €	Cena① farby Kat. 1 €	Cena① farby Kat. 2 €
KV-150-010	1500	332	594	1,27	4,0	10,2	363,43	454,30	641,11
KV-180-010	1800	332	702	1,27	4,6	12,0	397,69	497,11	683,93
KV-150-014	1500	464	832	1,27	5,5	14,2	453,38	566,74	753,55
KV-180-014	1800	464	983	1,27	6,5	16,8	501,42	626,77	813,59
KV-150-017	1500	563	1010	1,27	6,7	17,2	520,84	651,05	837,86
KV-180-017	1800	563	1193	1,27	7,9	20,4	579,14	723,94	910,75

Prevedenie chrómované

Model	H mm	L mm	Tepelný výkon EN 442① Watt	Exp. n	V dm ³	M kg	Cena chróm €
KVC-150-010	1500	332	396	1,35	4,0	10,2	561,05
KVC-180-010	1800	332	498	1,35	4,6	12,0	612,48
KVC-150-014	1500	464	554	1,35	5,5	14,2	695,96
KVC-180-014	1800	464	697	1,35	6,5	16,8	768,02
KVC-150-017	1500	563	673	1,35	6,7	17,2	797,18
KVC-180-017	1800	563	847	1,35	7,9	20,4	884,65

Príslušenstvo (objednáva sa zvlášť)	Objednávacie číslo	Cena €
Držiak na uterák (10 cl.), L 317 / rozteč 264 mm, chróm	461138	193,44
Držiak na uterák (14 cl.), L 449 / rozteč 396 mm, chróm	462138	209,54
Držiak na uterák (17 cl.), L 548 / rozteč 495 mm, chróm	463138	225,68
Dvojháčik na uteráky, chróm (z mosadze)	470038	120,91

Zvislé prevedenie je štandardne dodávané so stredovým pripojením s prívodom ľubovoľne pravo alebo vľavo.

Podrobný popis príslušenstva s obrázkom na strane 88

Típy na pripojenie

Špecifikácie príslušenstva s obj. číslami a cenami nájdete na str. 86-87

Pre teplovodné vykurovanie

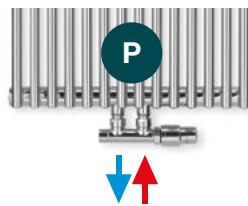

Pre teplovodné vykurovanie s vonkajším pripojením

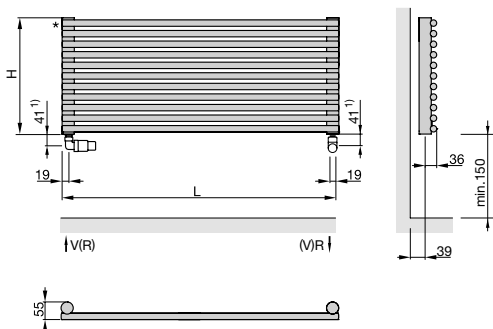

Pre kombinované vykurovanie so stredovým pripojením a el. vykurovacou tyčou pravo alebo vľavo (na obr. DBM)

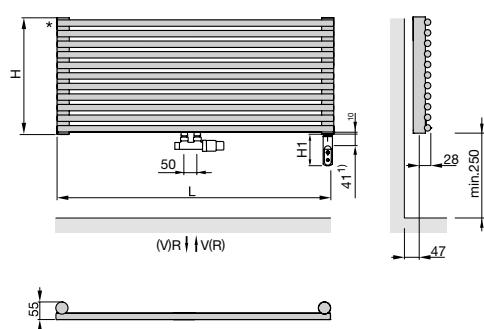

- H = stavebná výška
- H1 = 120 mm (DBM)
- L = stavebná dĺžka
- L₂ = 14 mm
- V = prívod 1/2"
- R = spiatka 1/2"
- * = odvzdušnenie 1/2"

Rozmery v mm

1) Uvedené rozmery platia iba pri inštalácii s príslušenstvom Design Line, uvedeným v tomto katalógu na strane 89

Zehnder Zeta

Vysoká elegancia a jasné línie. Vďaka plochému designu vodorovných rúrok prináša radiátor Zehnder Zeta do kúpeľne moderný vzhľad a funkčnosť. Veľkorysý priestor medzi sadou vodorovných rúrok a ich väčšiu vzdialenosť od steny pre ľahké zavesenie a rýchlejšie sušenie uterákov. K dispozícii vo farbe bielej, čiernej matnej, anthracite a s vysoko kvalitným chrómovaným povrchom. Vhodný pre teplovodnú, kombinovanú alebo elektrickú prevádzku.



Elegantná kombinácia plochých a guľatých rúrok



Pohodlné zavesenie uterákov umožňujú konzoly skryté za zvislou rúrkou



Vysoko energeticky úsporné vykurovanie (EcoDesign)



Príjemné sálavé teplo lakovaného radiátora



Ihneď k dodaniu



Biela / Anthracite / Čierna mat / Chróm



Dlhá životnosť a jednoduché čistenie vďaka kvalitnému chrómovanému a lakovanému povrchu s 5-ročnou zárukou, viac na str. 6.



Zehnder Zeta

Prehľad modelov

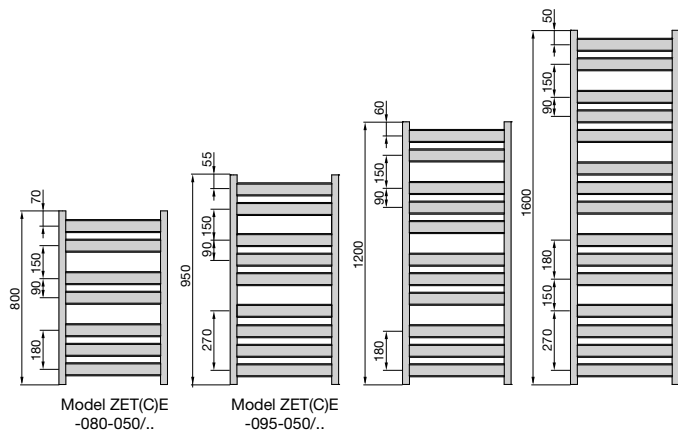

Popis výrobku

- presné oceľové rúrky, dokonale zvarené bez viditeľných zvarových spojov
- vodorovné ploché rúrky 60 x 10 mm, zvislé rúrky \varnothing 33 mm
- tepelné výkony merané podľa EN 442 s označením CE
- prevedenie s vonkajším pripojením
- pre teplovodné, kombinované alebo čisto elektrické vykurovanie

Technické údaje

Prevádzkový pretlak max. 4,0 bar
Prevádzková teplota max. 90 °C

Rozsah dodávky pre teplovodnú prevádzku

- základná a vrchná prášková farba alebo vysoko akostný chrómovaný povrch
- vonkajšie pripojenie 2x 1/2" vo zvislých rúrkach pre prívod a späťotoku alebo pre kombinované vykurovanie s 1-bodovou armatúrou vľavo a el. vykurovacou tyčou vpravo
- odvzdušňovací ventil 1/2" a 2 záslepky 1/2"
- montážna sada vo farbe radiátora
- balenie v celistvom kartóne

Ceny a technické údaje

Pre teplovodnú alebo kombinovanú prevádzku



Prevedenie lakované

Model	H mm	L mm	Rozteč pripojenia mm	Tepelný výkon EN 442 ^③ Watt	Výkon el. vykur. tyče Watt	V dm ³	M kg	Cena biela RAL 9016 €	Cena Anthracite 0346 ¹⁾ €	Cena čierná mat RAL 9005 ¹⁾ €
ZET-120-050	1200	500	468	476	300	3,7	10,1	298,75	328,79	328,79
ZET-160-050	1600	500	468	647	600	4,6	13,3	377,44	-	415,18
ZET-120-060	1200	600	568	566	300	4,4	11,3	321,43	354,18	354,18
ZET-160-060	1600	600	568	746	600	5,5	15,3	413,44	454,45	454,45

¹⁾ Pre objednanie v prevedení Anthracite uveďte na konci modelu štvormiestny kód 0346, pri čiernej matnej 9205, príklad obj. čísla: ZET-120-050-9205

Prevedenie chrómované

Model	H mm	L mm	Rozteč pripojenia mm	Tepelný výkon EN 442 ^③ Watt	Výkon el. vykur. tyče Watt	V dm ³	M kg	Cena chróm €
ZETC-120-050	1200	500	468	303	300	3,7	10,0	469,46
ZETC-160-050	1600	500	468	394	300	4,6	13,2	597,49
ZETC-120-060	1200	600	568	353	300	4,4	11,4	509,46
ZETC-160-060	1600	600	568	457	300	5,5	15,3	648,16

Typy na pripojenie

Špecifikácie príslušenstva s obj. číslami a cenami nájdete na str. 86-87

Pre teplovodné vykurovanie

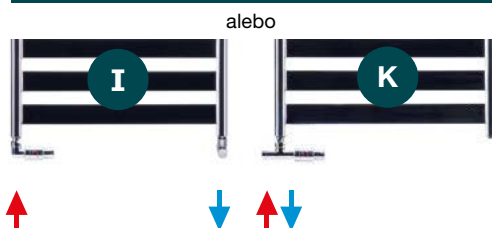

Pre kombinované vykurovanie

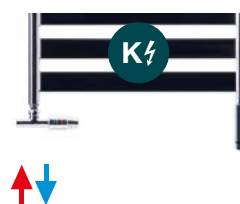

^③ Tepelný výkon meraný podľa EN 442, ΔT 50 K (75/65/20 °C)

Designové radiátory zvýraznené modrou sú skladom u veľkoobchodov - ihneď k dodaniu. Môže byť ovplyvnené aktuálnou skladovou zásobou.

Ceny a technické údaje SK 01/2024 · Odporúčané maloobchodné ceny v € s DPH

Pre čisto elektrickú prevádzku



Prevedenie lakované s el. vykurovacou tyčou Musa Eco

Model biela lesk RAL 9016	Model čierná matná RAL 9005	H ⁴⁾ mm	L mm	Výkon el. vykur. tyče Watt	Cena biela RAL 9016 €	Cena čierná mat RAL 9005 €
ZETE-080-050/MQ	ZETBE-080-050/MQ	874	500	300	404,92	435,35
ZETE-095-050/MQ	ZETBE-095-050/MQ	1024	500	400	441,08	475,45
ZETE-120-050/MQ	ZETBE-120-050/MQ	1274	500	500	487,21	525,84
ZETE-120-060/MQ		1274	600	600	516,38	-
ZETE-160-060/MQ	ZETBE-160-060/MQ	1674	600	750	634,67	687,40

Prevedenie lakované s vykurov. tyč. Basic

Model bílá lesk RAL 9016	H ⁴⁾ mm	Cena biela RAL 9016 €
ZETE-080-050/F	832	353,36
ZETE-095-050/F	982	383,80
ZETE-120-050/F	1232	435,66
ZETE-120-060/F	1232	464,83
ZETE-160-060/F	1632	583,10

Prevedenie chrómované s el. vykurovacou tyčou Musa Eco

Model	H ⁴⁾ mm	L mm	Výkon el. vykur. tyče Watt	Cena chróm €
ZETCE-080-050/MQ	874	500	150	593,51
ZETCE-095-050/MQ	1024	500	200	635,84
ZETCE-120-050/MQ	1274	500	300	706,70
ZETCE-120-060/MQ	1274	600	300	758,14
ZETCE-160-060/MQ	1674	600	400	936,46

Prevedenie chrómované s vykurov. tyč. Basic

Model	H ⁴⁾ mm	Cena chróm €
ZETCE-080-050/F	832	541,96
ZETCE-095-050/F	982	590,02
ZETCE-120-050/F	1232	655,15
ZETCE-120-060/F	1232	706,57
ZETCE-160-060/F	1632	884,90



El. vykurov. tyč Musa Eco

Rozsah štandardnej dodávky pre čisto elektrickú prevádzku

- základná a vrchná prášková farba biela lesklá RAL 9016 / čierna matná RAL 9005 (len pre verziu s Musa Eco) alebo vysoko akostné chrómovanie
- plnené nehorľavým vykurovacím médiom
- s integrovanou vykurovacou tyčou Musa Eco, vstavanou vpravo dole, so šiestimi režimami prevádzky: komfort, noc, protizámrzný, chrono, 2 hod. časovač, stand-by

- so základnou vykurovacou tyčou Basic, vstavanou vpravo dole, bez regulácie
- s prírodným káblom 1,3 m so zástrčkou (Musa Eco) alebo bez zástrčky (Basic). Kábel v bielej farbe pre lakované biele prevedenie, v čiernej farbe pre lakované čierne prevedenie a v šedej farbe pre chrómované prevedenie.
- montážna sada vo farbe radiátora
- balenie v kartóne

Teplodvodná prevádzka:

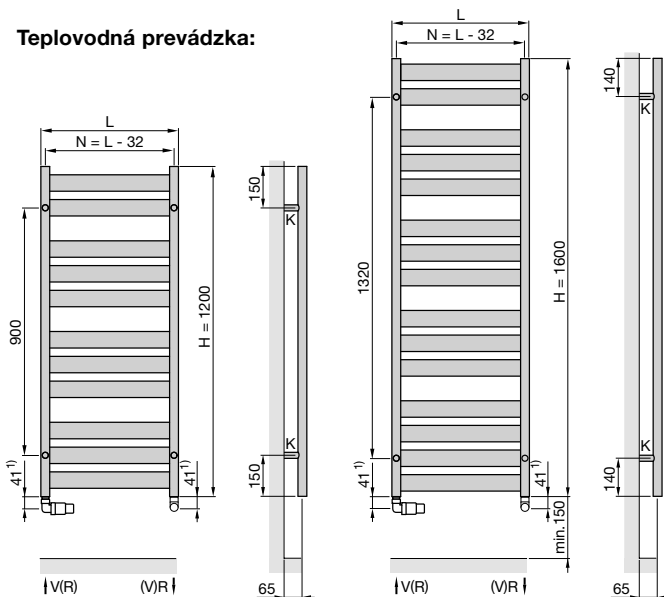

El. prevádzka - prednosti (verzia s vykurovacou tyčou Musa Eco)

- vysoko energeticky úsporné vykurovanie v súlade s novou európskou smernicou EcoDesign
- užívateľsky prívetivé ovládanie pre jednoduché nastavenie funkcií
- komfortné, individuálne nastaviteľné denné a týždenné programovanie
- bezpečná prevádzka vďaka možnosti aktivácie zámku tlačidiel

El. prevádzka - prednosti (verzia s vykurovacou tyčou Basic)

- jednoduché napojenie do pripravenej inštalácie
- vhodné pre nadradené riadenie (Smart Home, vlastný termostat, vypínač,...)

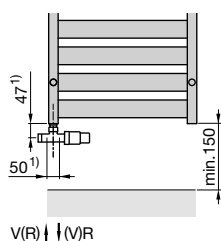
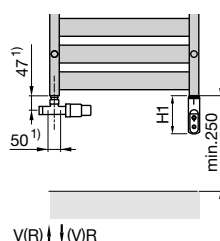
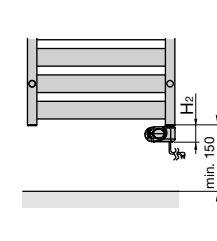
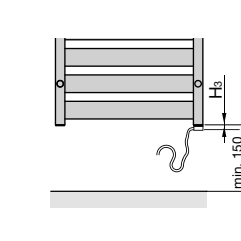
Teplodvodná prevádzka:
pripojenie 1-bodovou
armatúrou vľavoKombinovaná prevádzka:
pripojenie na teplodvodné
vykurovanie s 1-bodovou
armatúrou vľavo a el. vykurov.
tyčou (DBM) vpravoElektrická prevádzka:
s el. vykurovacou tyčou
Musa Eco vpravo doleElektrická prevádzka:
s el. vykurovacou tyčou
Basic vpravo dole

- L = stavebná dĺžka
- K = konzola
- V = prívod 1/2"
- R = spiatkačka 1/2"
- N = rozteč pripojenia
- H₁ = 134 mm (Wivar II)

Rozmery v mm

1) Uvedené rozmery platia iba pri inštalácii s príslušenstvom Design Line, uvedenom v tomto katalógu na strane 89

4) Celková výška vrátane elektrickej vykurovacej tyče

Designové radiátory zvýraznené modrou sú skladom u veľkoobchodov - ihneď k dodaniu. Môže byť ovplyvnené aktuálnou skladovou zásobou.

Zehnder Aura

Línia radiátora Zehnder Aura v rovnom prevedení so zvislými rúrkami z D-profilu a vodorovnými guľatými rúrkami sa veľmi dobre hodí do každej modernej kúpeľne. Zehnder Aura predstavuje cenovo priaznivý, vysoko kvalitný kúpeľňový radiátor. Je určený pre vykurovanie a sušenie uterákov, teplovodnú, kombinovanú a čisto elektrickú prevádzku.

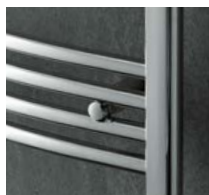
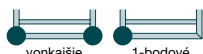

Elegantný klasický tvar bez viditeľných zvarov

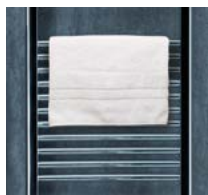

Jednoduché sušenie a nahriatie uterákov



Úsporné a bezpečné el. vykurovanie spĺňajúce EcoDesign



Najlepší pomer cena & výkon, dlhá životnosť



Ihneď k dodaniu



Chróm, elektrické + matná čierna / biela

Dlhá životnosť a jednoduché čistenie vďaka kvalitnému chrómovanému a lakovanému povrchu s 5-ročnou zárukou, viac na str. 6.



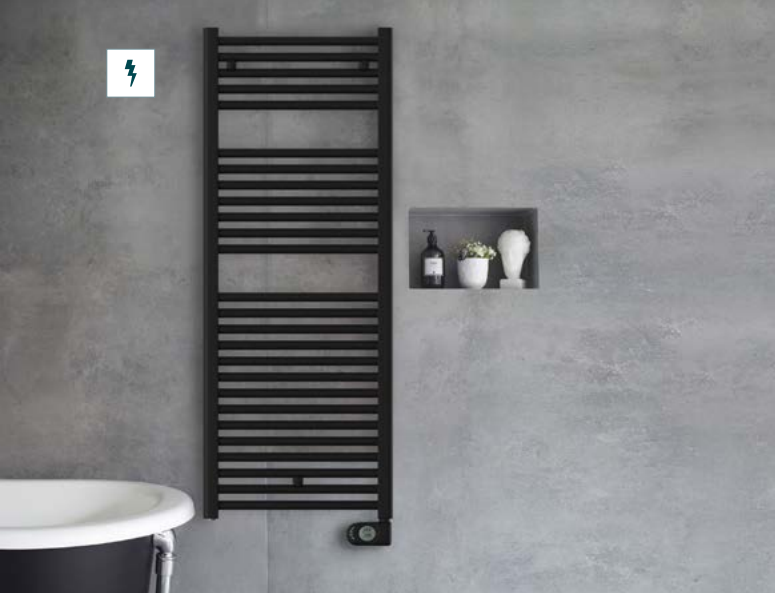
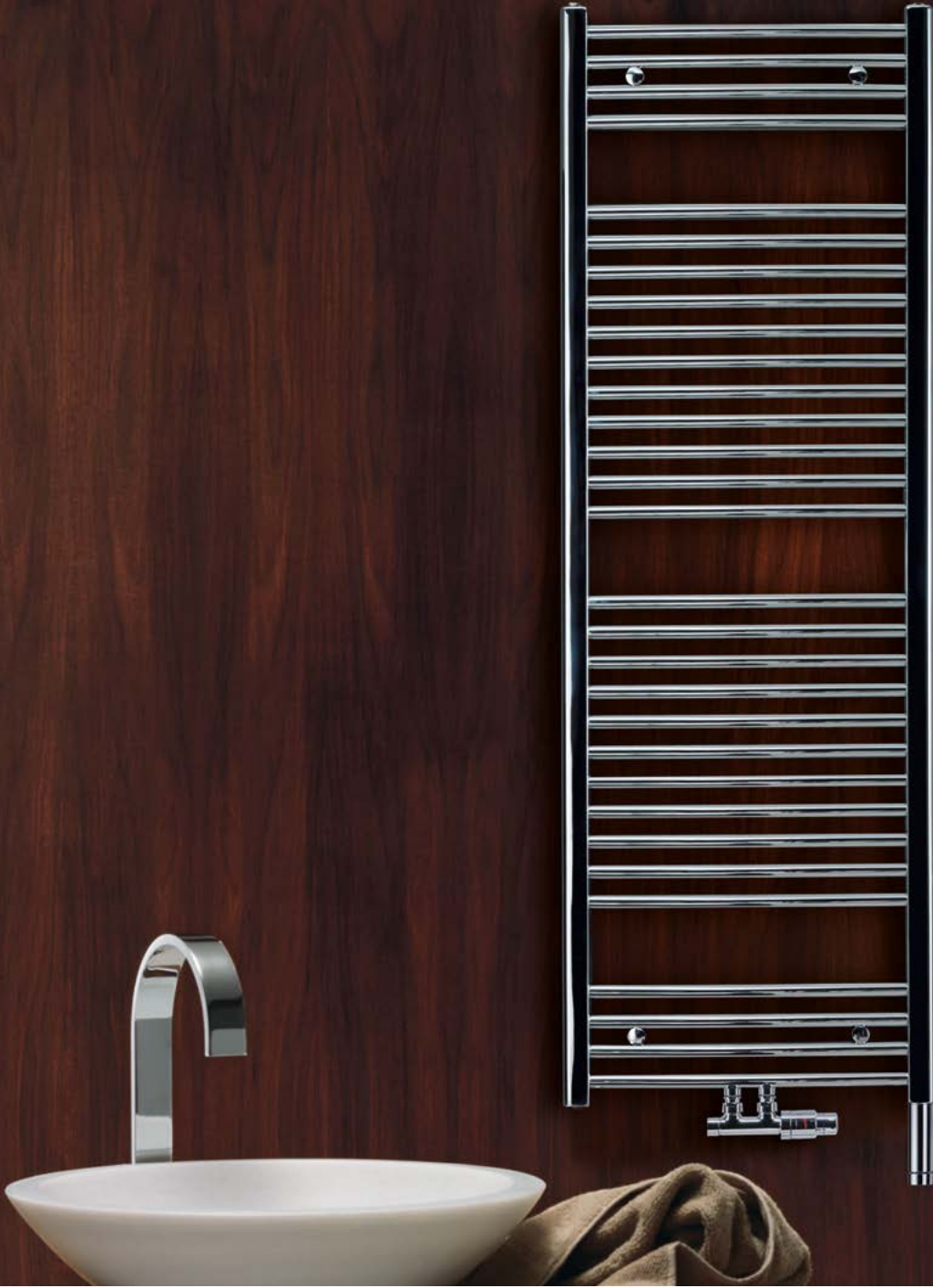

Zehnder Aura

Prehľad modelov

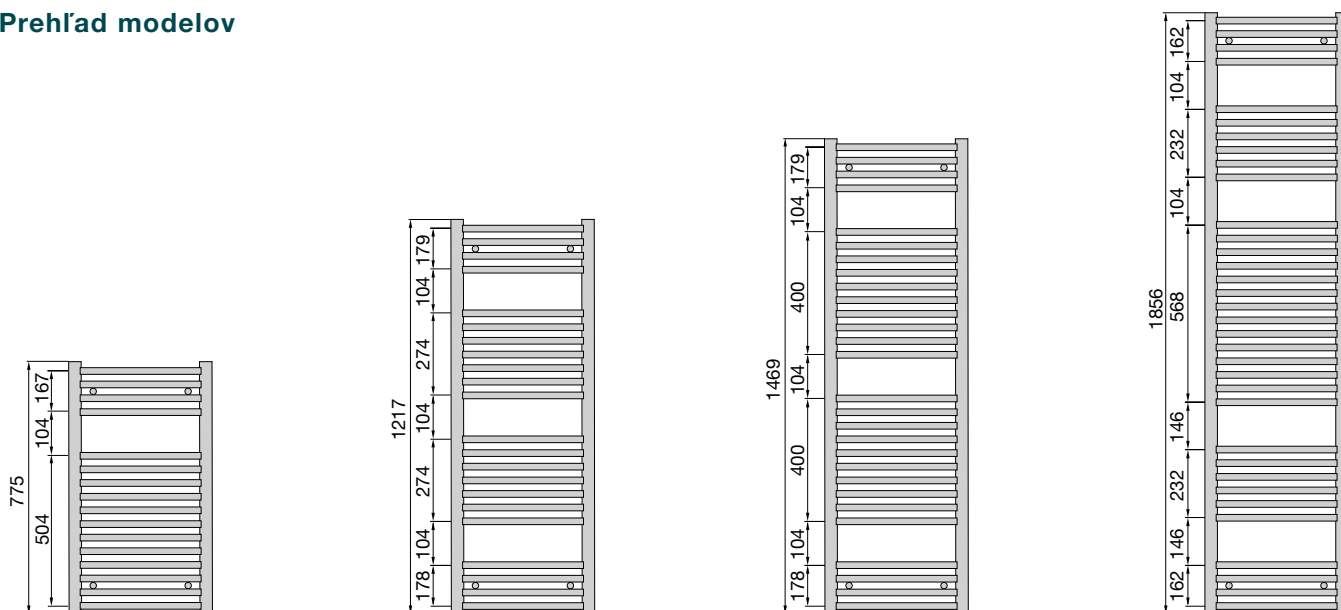

Popis výrobku

- Zehnder Aura - prevedenie rovné
- presné oceľové rúrky, dokonale zvarené bez viditeľných zvarových spojov
- vodorovné rúrky \varnothing 22 mm, zvislé rúrky z D profilu 30 x 40 mm
- tepelné výkony merané podľa EN 442 s označením CE
- prevedení s vonkajším pripojením
- pre teplovodné, kombinované alebo čisto elektrické vykurovanie

Technické údaje

Prevádzkový pretlak max. 10,0 bar
Prevádzková teplota max. 90 °C

Ceny a technické údaje

Pre teplovodnú alebo kombinovanú prevádzku



Prevedenie chrómované s vonkajším pripojením

Model	Rozteč pripojenia mm	H mm	L mm	Tepel. výkon EN 442 ^③ Watt	Výkon el. vykúr. tyče Watt	V dm ³	M kg	Cena chróm €
Provedení rovné								
PBCN-080-050	450	775	500	230	300	3,6	5,9	273,31
PBCN-120-050	450	1217	500	330	300	5,2	8,5	372,28
PBCN-150-050	450	1469	500	407	300	6,5	10,5	435,89
PBCN-180-050	450	1856	500	513	300	8,0	13,0	510,73
PBCN-120-060	550	1217	600	390	300	5,9	9,6	383,78
PBCN-150-060	550	1469	600	481	300	7,4	11,9	452,86
PBCN-180-060	550	1856	600	607	600	9,1	14,7	540,59

Rozsah dodávky pre teplovodnú prevádzku

- vysoko akostný chrómovaný povrch
- prevedenie s vonkajším pripojením 2x ½" vo zvislých rúrkach pre prívod a späťtočku alebo pre 1-bodovú armatúru a el. vykurovaciu tyč
- odvzdušňovací ventil ½" a záslepka ½"
- montážna sada vo farbe radiátora
- balenie v celistvom kartóne

Typy na pripojenie

Špecifikácie príslušenstva s obj. číslami a cenami nájdete na str. 86-87

Pre teplovodné vykurovanie

alebo

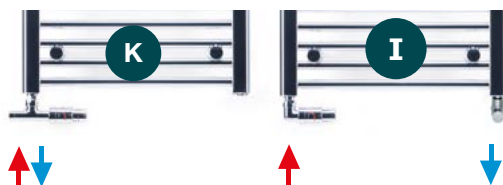

Pre kombinované vykurovanie

vonkajšie pripojenie

stredové 50 mm



El. vykurovaciu tyč vpravo

El. vykurovaciu tyč vľavo

③ Tepelný výkon meraný podľa EN 442, ΔT 50 K (75/65/20 °C)

Desigové radiátory zvýraznené modrou sú skladom u veľkoobchodov - ihneď k dodaniu. Môže byť ovplyvnené aktuálnou skladovou zásobou.

Ceny a technické údaje SK 01/2024 · Odporúčané maloobchodné ceny v € s DPH

Pre čisto elektrickú prevádzku



Prevedenie rovné, chrómované s elektrickou vykurovacou tyčou Musa Eco

Model	H ⁴⁾ mm	L mm	Výkon el. vykur. tyče Watt	M kg	Cena chróm €
PBECZ-080-40/MQ	860	400	150	4,8	375,08
PBECZ-090-50/MQ	980	500	200	6,7	413,28
PBECZ-120-50/MQ	1300	500	300	9,2	482,08
PBECZ-180-50/MQ	1940	500	500	13,7	608,59
PBECZ-120-60/MQ	1300	600	400	10,7	505,45
PBECZ-150-60/MQ	1540	600	400	12,3	549,98
PBECZ-180-60/MQ	1940	600	600	15,8	643,10

Prevedenie rovné, lakované, biela RAL 9016 s el. vykurovacou tyčou Musa Eco

Model biela RAL 9016	H ⁴⁾ mm	L mm	Výkon el. vykur. tyče Watt	M kg	Cena biela RAL 9016 €
PBEZ-080-40/MQ	860	400	300	4,8	320,86
PBEZ-090-50/MQ	980	500	500	6,7	351,98
PBEZ-120-50/MQ	1300	500	750	9,2	406,33
PBEZ-180-50/MQ	1940	500	1000	13,7	506,95
PBEZ-120-60/MQ	1300	600	750	10,7	424,46
PBEZ-150-60/MQ	1540	600	1000	12,3	464,26
PBEZ-180-60/MQ	1940	600	1000	15,8	533,87

Prevedenie rovné, lakované, čierna matná RAL 9005 s el. vykurovacou tyčou Musa Eco

Model čierna mat RAL 9005	H ⁴⁾ mm	L mm	Výkon el. vykur. tyče Watt	M kg	Cena čierna matná €
PBEBZ-080-40/MQ	860	400	300	4,8	346,51
PBEBZ-090-50/MQ	980	500	500	6,7	380,16
PBEBZ-120-50/MQ	1300	500	750	9,2	442,88
PBEBZ-150-60/MQ	1540	600	1000	12,3	506,00

Rozsah dodávky elektrických radiátorov

- plneného nehorľavým vykurovacím médiom s kompenzáciou objemovej rozťažnosti, mrazuvzdorným do -20 °C
- v pravej zvislej rúrke dole vstavaná elektrická vykurovací tyč Musa Eco, stupeň ochrany IP 44, spĺňa požiadavky na EcoDesign, s programovateľným termostatom, udržiavajúci teplotu v miestnosti na požadovanej hodnote 6 režimov prevádzky: komfort, noc, protizámrzná, chrono s nastaveným denným / týždenným programom, 2 hod. časovač s vykurovaním na max. výkon, pohotovostná (stand-by). Funkcia "Detekcia otvoreného okna". S bielym (biely rad.), šedým (chróm. rad.) alebo čiernym (čierny rad.) káblom 1,3 m so zástrčkou na pripojenie do siete 230 V
- montážna sada vo farbe radiátora (prevedenie chrómované so 4 konzolami, prevedenie biela a čierna matné s 3 konzolami)
- balenie v celistvom kartóne

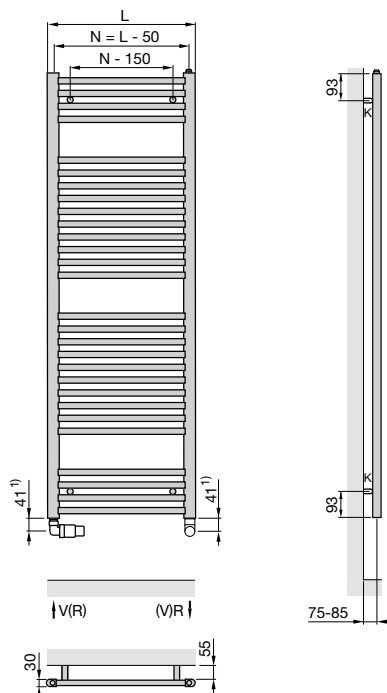
Teplovodná prevádzka:
vonkajšie pripojenie

Kombinovaná prevádzka:

vonkajšie pripojenie pre teplovodné vykurovanie s 1-bod. armatúrou vľavo a el. vykurovacou tyčou vpravo

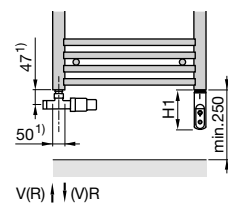

L = stavebná dĺžka
K = konzola
V = prívod 1/2"
R = spiatočka 1/2"
N = rozteč pripojenia
T = 60 mm
H₁ = 134 mm (Wivar II)

Rozmery v mm

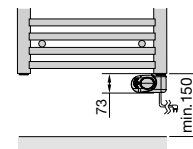
Elektrická prevádzka:
s el. vykurovacou tyčou
(Musa Eco) vpravo dole

1) Uvedené rozmery platia iba pri inštalácii s príslušenstvom Design Line, uvedenom v tomto katalógu na strane 89

4) Celková výška vrátane elektrickej vykurovacej tyče

Designové radiátory zvýraznené modrou sú skladom u veľkoobchodov - ihneď k dodaniu. Môže byť ovplyvnené aktuálnou skladovou zásobou.

Zehnder Virando

Zehnder Virando predstavuje ideálne riešenie pre priaznivcov klasického tvaru kúpeľňového radiátora s vysokou kvalitou za výbornú cenu. Je vyrábaný s kvalitným povrchom, vytvoreným 2-vrstvovým lakovaním, zaručujúcim dlhú životnosť. Široká ponuka rozmerov v takmer 50 farebných odtieňoch ponúka riešenie pre všetky kúpeľne. A to ako pre teplovodné, kombinované a čisto elektrické vykurovanie.

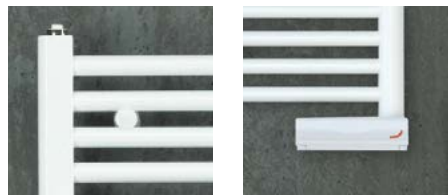
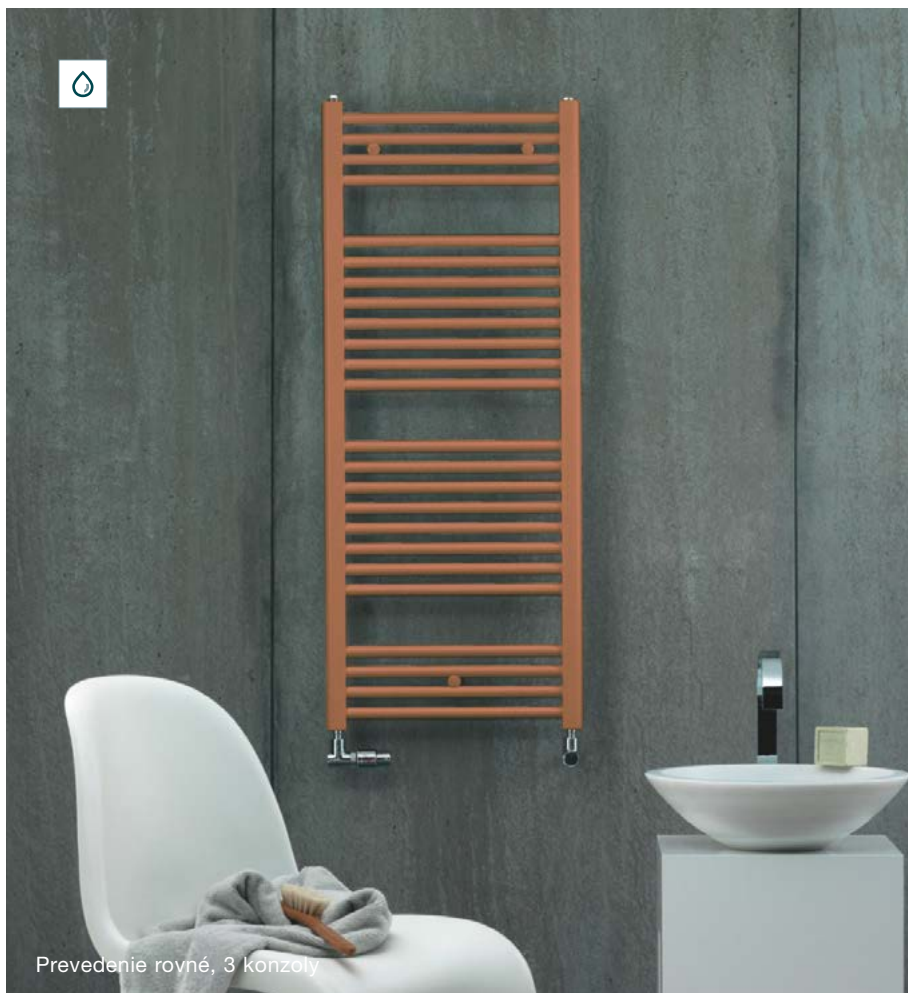
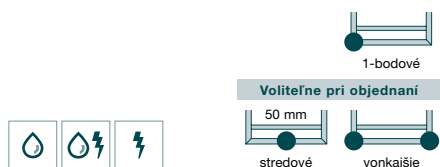

Dlhá životnosť:
2-vrstvové lakovanie

Úsporné a bezpečné
el. vykurovanie
spĺňajúce EcoDesign

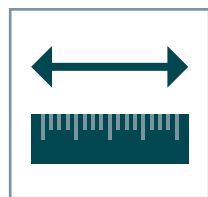

Riešenie pre každú
situáciu, veľa
rozmerov a prevedení



Úspora nákladov,
najlepší pomer
kvality & ceny



Vybrané modely
v bielej farbe ihneď
k dodaniu, ostatné
3-4 týždne

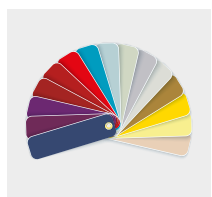

Biela a 46 farebných
odtieňov

Dlhá životnosť a jednoduché čistenie vďaka kvalitnému chrómovanému a lakovanému povrchu s 5-ročnou zárukou, viac na str. 6.



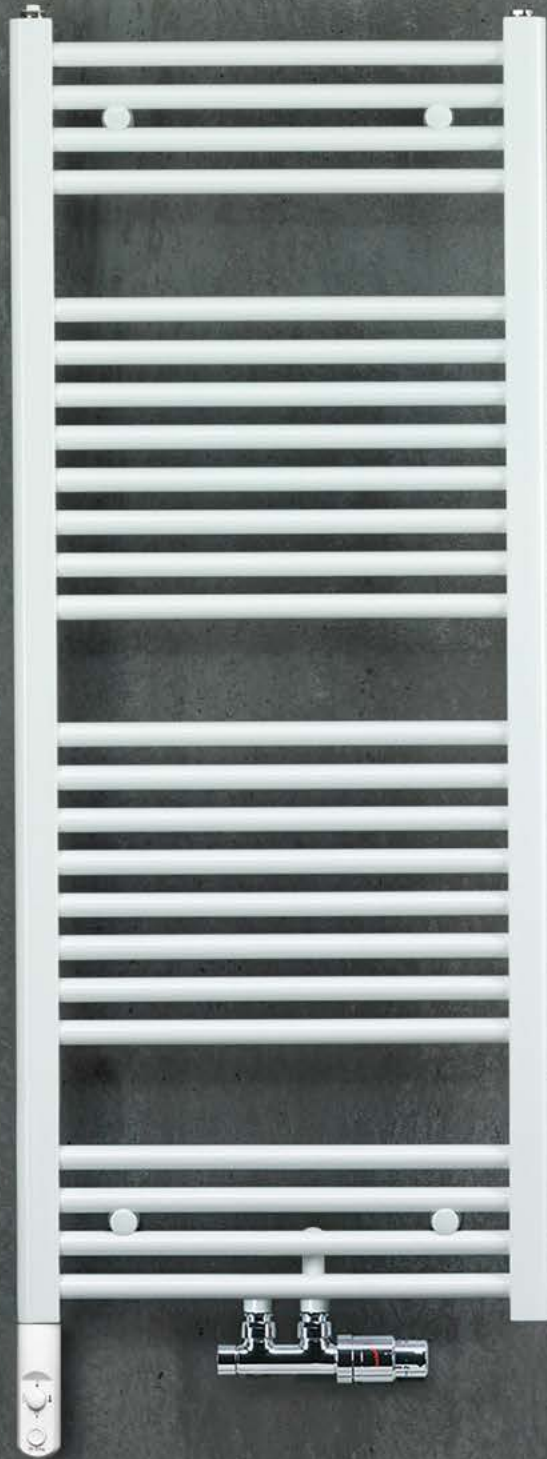

Prevedenie oblé, 4 konzoly

Zehnder Virando / Zehnder Virando Bow

Popis výrobku

- Zehnder Virando - prevedenie rovné, Zehnder Virando Bow - prevedenie prehnuté
- presné oceľové rúrky, dokonale zvarené bez viditeľných zvarových spojov
- vodorovné rúrky Ø 23 mm, zvislé rúrky z D-profilu 30 x 40 mm
- tepelné výkony merané podľa EN 442 s označením CE
- prevedenie so stredovým pripojením s roztečou 50 mm alebo s vonkajším pripojením
- pre teplovodné, kombinované alebo čisto elektrické vykurovanie

Rozsah dodávky pro teplovodní provoz

- základná a vrchná prášková farba
- prevedenie so stredovým pripojením 6x ½" s vnútorným závitom: stredové pripojenie s roztečou 50 mm pre prívod a späťotčku a vonkajšie vo zvislých rúrkach vľavo alebo vpravo pre el. vykurovaciu tyč
- prevedenie s vonkajším pripojením 4x ½" vo zvislých rúrkach pre prívod a späťotčku alebo pre 1-bodovú armatúru s el. vykurovacou tyčou
- odvzdušňovací ventil ½" a záslepka ½"
- montážna sada vo farbe radiátora obsahujúce 3 konzoly (rovné prevedenie) alebo 4 konzoly (prehnuté prevedenie)
- balenie v celistvom kartóne

Ceny a technické údaje

Pre teplovodnú alebo kombinovanú prevádzku s vonkajším pripojením



Model	H mm	L mm	Rozteč pripojenia N mm	Tepelný výkon EN 442 ³ Watt	Exp. n	Výkon el. vykur. tyče Watt	V dm ³	M kg	Cena biela RAL 9016 €	Cena ¹ farby Kat. 1 €	Cena ² farby Kat. 2 €
Prevedenie rovné											
AB-080-045	786	450	406	334	1,26	300	3,6	5,6	102,70	128,38	221,76
AB-120-045	1226	450	406	505	1,27	300	5,3	8,2	129,35	161,69	255,11
AB-150-045	1466	450	406	620	1,27	600	6,7	10,1	149,03	186,29	279,70
AB-180-045	1866	450	406	757	1,25	600	8,1	12,5	172,73	215,92	309,31
AB-080-050	786	500	456	379	1,26	300	3,9	6,0	106,90	133,62	227,03
AB-120-050	1226	500	456	552	1,27	300	5,7	9,0	136,42	170,52	263,92
AB-150-050	1466	500	456	678	1,27	600	7,2	11,0	157,79	197,23	290,64
AB-180-050	1866	500	456	830	1,26	600	8,7	13,5	183,18	228,97	322,37
AB-080-060	786	600	556	448	1,26	300	4,6	7,0	116,92	146,15	239,56
AB-120-060	1226	600	556	648	1,26	600	6,6	10,0	148,79	185,99	279,38
AB-150-060	1466	600	556	794	1,25	600	8,2	12,7	174,90	218,63	312,01
AB-180-060	1866	600	556	978	1,25	900	9,9	16,0	205,50	256,87	350,28
AB-120-075	1226	750	706	791	1,26	600	7,3	14,9	160,02	200,03	293,44
AB-150-075	1466	750	706	986	1,24	900	9,7	18,2	200,72	250,91	344,30
AB-180-075	1866	750	706	1230	1,24	900	11,7	21,5	233,90	292,38	385,80
Prevedenie oblé											
ABT-080-050	786	494	450	398	1,26	300	4,0	6,2	110,82	138,53	231,94
ABT-120-050	1226	494	450	567	1,25	300	5,9	9,0	139,43	174,29	267,70
ABT-150-050	1466	494	450	689	1,25	600	7,1	11,1	160,92	201,16	294,56
ABT-180-050	1866	494	450	828	1,26	600	8,8	13,4	185,66	232,08	325,50
ABT-080-060	786	595	551	463	1,24	300	4,6	7,1	120,28	150,35	243,74
ABT-120-060	1226	595	551	658	1,25	600	6,7	10,3	153,02	191,28	284,70
ABT-150-060	1466	595	551	803	1,25	600	8,1	12,7	177,94	222,42	315,83
ABT-180-060	1866	595	551	966	1,26	900	10,0	15,4	206,27	257,83	351,26
ABT-120-075	1226	747	703	799	1,25	600	8,0	12,2	173,29	216,61	310,03
ABT-150-075	1466	747	703	978	1,25	900	9,7	15,2	203,89	254,87	348,28
ABT-180-075	1866	747	703	1178	1,27	900	11,8	18,4	237,05	296,32	389,75

Typy na pripojenie

Špecifikácie príslušenstva s obj. číslami a cenami nájdete na str. 86-87

Pre teplovodné vykurovanie

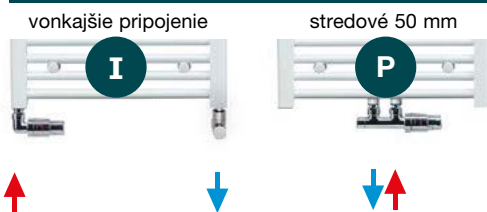

Pre kombinované vykurovanie



El. vykur. tyč vpravo

El. vykur. tyč voľiteľne vľavo alebo vpravo

② Prehľad farieb uvedený na str. 97

③ Tepelný výkon meraný podľa EN 442, ΔT 50 K (75/65/20 °C)

Designové radiátory zvýraznené modrou sú skladom u veľkoobchodov - ihneď k dodaniu. Môže byť ovplyvnené aktuálnou skladovou zásobou.

Ceny a technické údaje SK 01/2024 · Odporúčané maloobchodné ceny v € s DPH

Pre teplovodnú alebo kombinovanú prevádzku se stredovým pripojením 50 mm



Model	H mm	L mm	Rozteč pripojenia N mm	Tepelný výkon EN 442® Watt	Exp. n	Výkon el. vykur. tyče Watt	V dm ³	M kg	Cena biela RAL 9016 €	Cena® farby Kat. 1 €	Cena® farby Kat. 2 €
Prevedenie rovné											
AB-080-045-05	786	450	50	344	1,26	300	3,6	5,6	118,06	147,58	240,98
AB-120-045-05	1126	450	50	505	1,27	300	5,3	8,2	144,24	180,30	273,72
AB-150-045-05	1466	450	50	620	1,27	600	6,7	10,1	164,56	205,69	299,11
AB-180-045-05	1866	450	50	757	1,25	600	8,1	12,5	187,79	234,73	328,14
AB-080-050-05	786	500	50	379	1,26	300	3,9	6,0	122,34	152,93	246,34
AB-120-050-05	1226	500	50	552	1,26	300	5,7	9,0	151,78	189,72	283,14
AB-150-050-05	1466	500	50	678	1,27	600	7,2	11,0	173,17	216,47	309,88
AB-180-050-05	1866	500	50	830	1,26	600	8,7	13,5	198,58	248,22	341,65
AB-120-060-05	1226	600	50	648	1,26	600	6,6	10,0	164,18	205,24	298,66
AB-150-060-05	1466	600	50	794	1,25	600	8,2	12,7	190,31	237,89	331,30
AB-180-060-05	1866	600	50	978	1,25	900	8,9	16,0	220,93	276,17	369,58
Prevedenie oblé											
ABT-080-050-05	786	494	50	398	1,24	300	4,0	6,2	126,17	157,72	251,14
ABT-120-050-05	1226	494	50	567	1,25	300	5,9	9,0	154,80	193,50	286,93
ABT-150-050-05	1466	494	50	689	1,25	600	7,1	11,1	176,30	220,38	313,80
ABT-180-050-05	1866	494	50	828	1,26	600	8,8	13,4	201,05	251,32	344,70
ABT-080-060-05	786	595	50	463	1,24	300	4,6	7,1	135,66	169,57	262,98
ABT-120-060-05	1226	595	50	658	1,25	600	6,7	10,3	168,40	210,49	303,91
ABT-150-060-05	1466	595	50	803	1,25	600	8,1	12,7	193,31	241,63	335,04
ABT-180-060-05	1866	595	50	966	1,26	900	10,0	15,4	221,64	277,06	370,45
ABT-120-075-05	1226	747	50	799	1,25	600	8,0	12,2	188,66	235,84	329,24
ABT-150-075-05	1466	747	50	978	1,25	900	9,7	15,2	219,26	274,08	367,49
ABT-180-075-05	1866	747	50	1178	1,27	900	11,8	18,4	252,47	315,59	408,98

Pre čisto elektrickú prevádzku



Vykurovací tyč Timermemo je vždy v bielom prevedení, nezávisle na zvolenej farbe radiátora.

Prevedenie rovné, lakované s el. vykurovacou tyčou TIMERMEMO

Model	H ⁴⁾ mm	L mm	Výkon el. vykur. tyče Watt	M kg	Cena biela RAL 9016 €	Cena farby Kat. 1 €	Cena farby Kat. 2 €
ABE-090-050/TF	918	500	500	13,5	359,27	413,16	506,58
ABE-120-050/TF	1276	500	750	18,7	414,40	476,56	569,95
ABE-150-060/TF	1516	600	1000	22,9	467,00	537,06	630,46

Modro zvýraznené modely skladom u veľkoobchodov (len v bielej farbe) - ihneď k dodaniu. Môže byť ovplyvnené aktuálnou skladovou zásobou.

Teplovodná prevádzka:
vonkajšie pripojenie

Teplovodná prevádzka:
stredové pripojenie

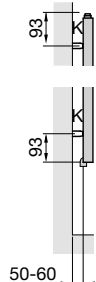
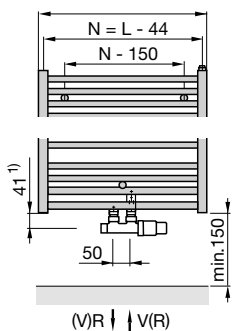
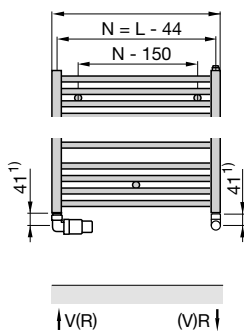

Kombinovaná prevádzka:
stredové pripojenie 50 mm pre
teplovod. vykurovanie s el. vykurov.
tyčou (DBM) vpravo alebo vľavo

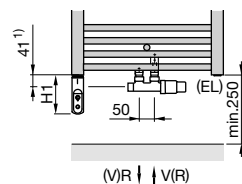

Kombinovaná prevádzka:
vonkajšie pripojenie pre
teplovod. vykurovanie
s 1-bodovou armatúrou vľavo
a el. vykurovacou tyčou vpravo

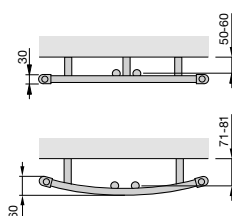
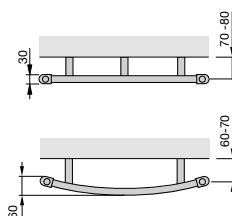
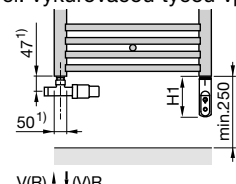

1) Uvedené rozmery platia iba pri inštalácii s príslušenstvom Design Line, uvedenom v tomto katalógu na strane 89

4) Celková výška vrátane elektrickej vykurovacej tyče

L = stavebná dĺžka
K = konzola
V = prívod 1/2"
R = spiatka 1/2"
N = rozteč pripojenia
T = 60 mm
H₁ = 134 mm (Wivar II)

Rozmery v mm

Zehnder Yucca

Originál v tvare „palmy“. Zo strán otvorené symetrické usporiadanie guľatých trubiek je ideálne k zaveseniu uterákov, županov a iných častí odevu. Radiátor sa vyznačuje malou stavebnou hĺbkou a jemným vzhľadom.

Modely

- Výška 90,130,180 cm
- Dĺžka 50, 60, 80 cm
- Tepelný výkon 229 - 1 322 W
- 46 farieb, chróm



Zehnder Vitalo Bar

Čistý geometrický tvar môže byť krásny a zároveň energeticky účinný. Zehnder Vitalo Bar je toho dôkazom. Revolučná technológia s vysoko vodivými materiálmi ako je hliník, meď a grafit zaisťujú mimoriadne rýchle vykúrenie kúpeľne príjemným sálavým teplom. Chrómované držiaky sa postarajú o usušenie a príjemné nahriatie uterákov.

Modely

- Výška 125, 160, 190 cm
- Dĺžka 40, 50, 60 cm
- Tepelný výkon 465 - 994 W
- 46 farieb

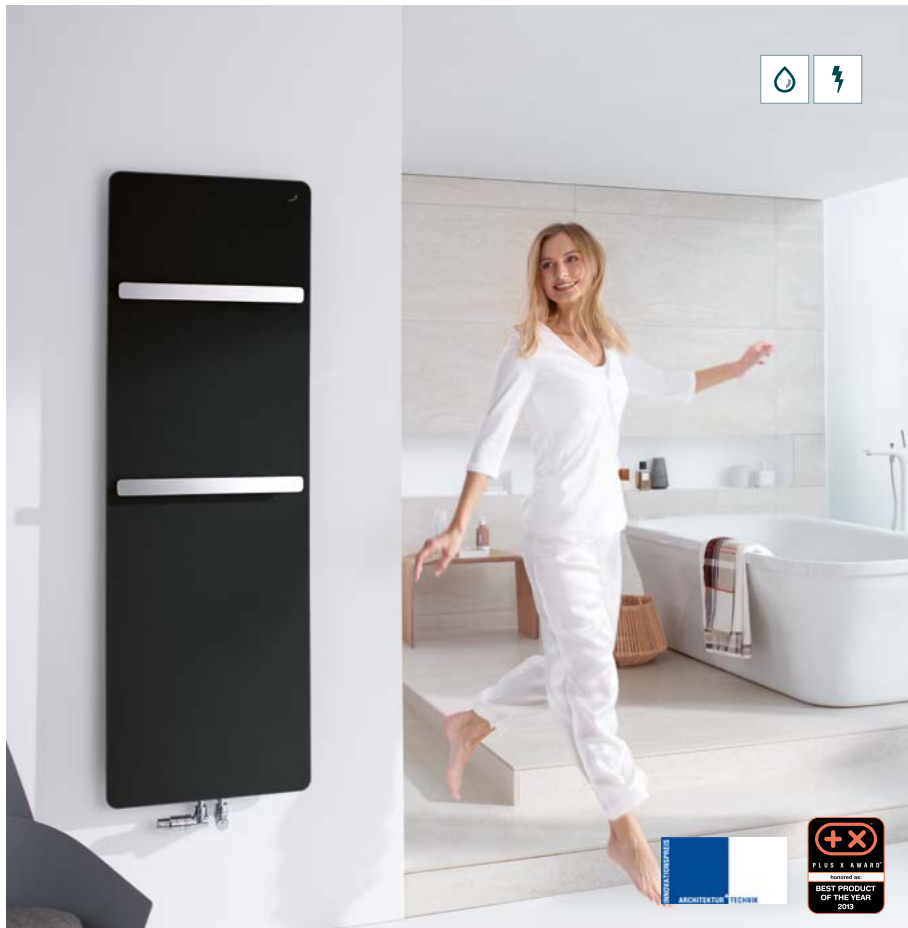

Viac informácií, ceny a technické údaje získate v cenníku Designové kúpeľňové radiátory 2024 u predajcov kúpeľní, na www.zehnder.sk alebo vyžiadanim na M +421 (0) 901 733 722, info@zehnder.sk.

Zehnder Vitalo Spa

Inšpirované prírodou. Zehnder Vitalo Spa je vďaka organickému tvaru a inovatívnej technológii s vysokým tepelným výkonom krásny a praktický zároveň. Výrazný obvodový profil prepožičiava extra štíhlemu vykurovaciemu telesu nezameniteľný vzhľad. V závislosti na jeho výške slúžia jeden alebo dva otvory na sušenie uterákov a osušiek.

Modely

- Výška 120, 150, 180 cm
- Dĺžka 50, 60, 70 cm
- Tepelný výkon 483 - 1 036 W
- 46 farieb



Zehnder Nobis

Zehnder Nobis s vysoko kvalitným chrómovaným povrchom je oslavou krásneho a jednoduchého designu. Je ideálnym riešením pre klasický štýl kúpeľní. Veľká vzdialenosť medzi rúrkami spája extravagantný charakter a funkčnosť, umožňuje výnimočne ľahké sušenie uterákov a osušiek. K dispozícii pre teplovodné alebo elektrické vykurovanie.

Modely

- Výška 100, 150 cm
- Dĺžka 50 cm
- Tepelný výkon 185, 288 W
- Chróm



Viac informácií, ceny a technické údaje získate v cenníku Designové kúpeľňové radiátory 2024 a u predajcov kúpeľní, na www.zehnder.sk alebo vyžiadanim na M +421 (0) 901 733 722, info@zehnder.sk.

Elektrické radiátory pre kúpeľne

Aj keď nechcete na jar a na jeseň vykurovať celý dom alebo byt, môžete si dopriať teplo v kúpeľni. Designové radiátory Zehnder vykurované teplovodnou sústavou môžete bez problémov doplniť elektrickou vykurovacou tyčou.

Takmer všetky kúpeľňové radiátory Zehnder sa vyrábajú v čisto elektrickom prevedení s výnimočne estetickým vzhľadom, pohodlnou reguláciou vykurovania a zárukou úspornej prevádzky. Spĺňajú normu EcoDesign.



Prehľad elektrických kúpeľňových radiátorov, použitých vykurovacích tyčí a ich ovládania

Designový radiátor	El. vykur. tyč RACY-C,-S s ovládačom Model 2	Infračervené sálavé vykur. s ovládačom Model 4	El. vykur. tyč TIMERMEMO (1) BASIC (2), MUSA (3)
Zehnder Yucca	■		
Zehnder Yucca Asym	■		
Zehnder Deseo Verso		■	
Zehnder Quaro	■		
Zehnder Metropolitan Bar	■		
Zehnder Metropolitan Spa	■		
Zehnder Fina Lean Bar	■		
Zehnder Kazeane	■		
Zehnder Subway	■		
Zehnder Forma Asym	■		
Zehnder Klaro			■ (1)
Zehnder Zeta			■ (2) (3)
Zehnder Aura			■ (3)
Zehnder Virando			■ (1)

(1) Vykurovacia tyč TIMERMEMO umožňuje nastavenie denného a týždenného režimu mobilnou aplikáciou Zehnder Control cez Bluetooth.

(2) Radiátory vybavené el. vykurovacou tyčou BASIC sú vhodné pre ovládanie nadradeným systémom (Smart Home, termostat, vypínač, aj).



Video - návod k obsluze

Diaľkový ovládač Model 2, regulácia izbovej teploty, denný a týždenný režim, 2 hodinový časovač, detektor otvoreného okna

Elektrické radiátory s vykur. tyčou Zehnder RACY v sebe snúbia krásu a inteligenciu. Je rafinovane vstavaná v radiátore tak, aby nerušila jeho vlastný design a je ovládaná rádiovým diaľkovým ovládačom Model 2.



Akciová cena na radiátory pre elektrické a kombi. vykurovanie s vstavanou el. vykurovacou tyčou

Akciová cena Zehnder Metropolitan Bar/Spa na str. 20-21, 24-25

Inovatívny plochý design radiátora Zehnder Metropolitan Bar/Spa pôsobí ľahko a vzdušne. Neruší ho ani elektrická vykurovacia tyč RACY-S skrytá v pravom spodnom profile radiátora pre čisto elektrické aj kombinované vykurovanie. Podrobné informácie na str. 18-25.



Akciová cena na radiátory pre elektrické a kombi. vykurovanie s vstavanou el. vykurovacou tyčou

Akciová cena Zehnder Subway na str. 40-43

Purizmus vo svojej najkrajšej podobe. Designové radiátory Zehnder Quaro (str. 14-17) a Zehnder Subway (str. 38-43) pre čisto elektrickú alebo kombinovanú prevádzku dodávané s vykurovacou tyčou RACY-S opticky zladenou s obvodovým rámom radiátora.

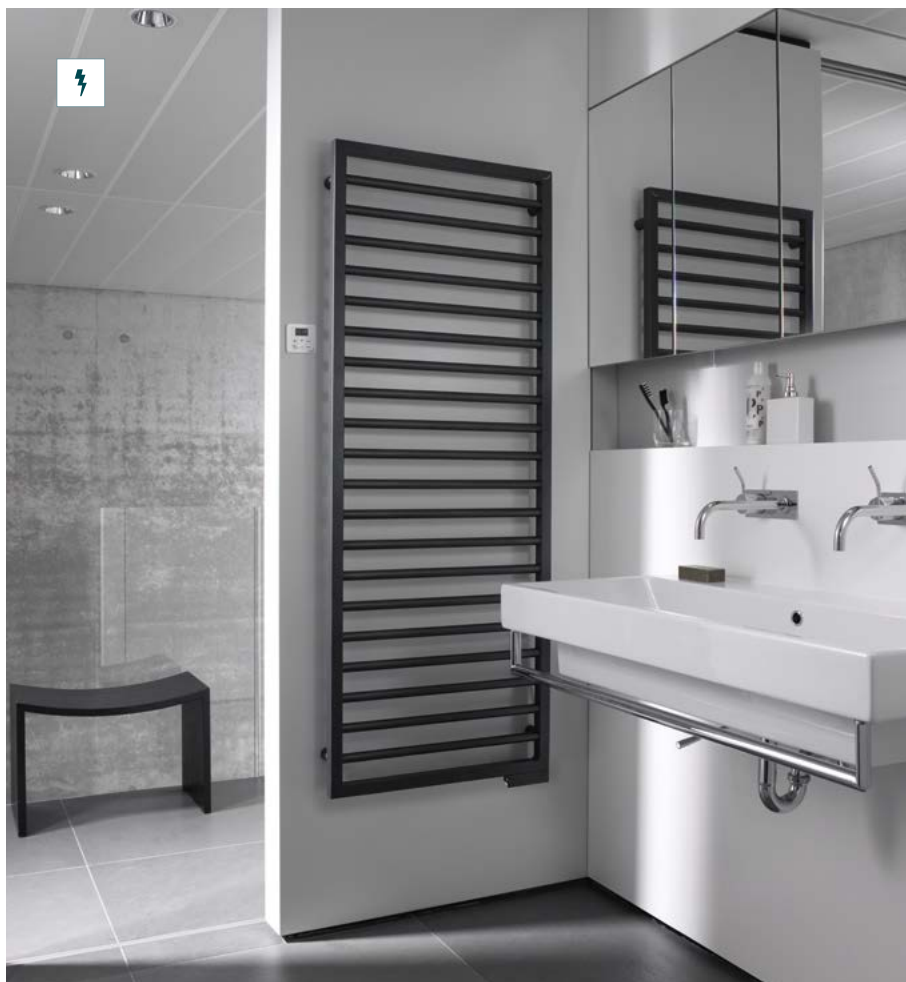



Akciová cena
na radiátory
pre elektrické
vykurovanie
s vstavanou el.
vykurovacou
tyčou

Akciová cena na Zehnder Forma Asym.
na str. 47

Výnimočne estetický a praktický design radiátora Zehnder Yucca Asym (str. 8-13), Zehnder Kazeane (str. 34-37) a Zehnder Forma Asym. (str. 44-47) upúta v elektrickom prevedení čistým vzhľadom. Vykurovacie teleso RACY-C je skryté za spodnou časťou ľavej zvislej trubky.

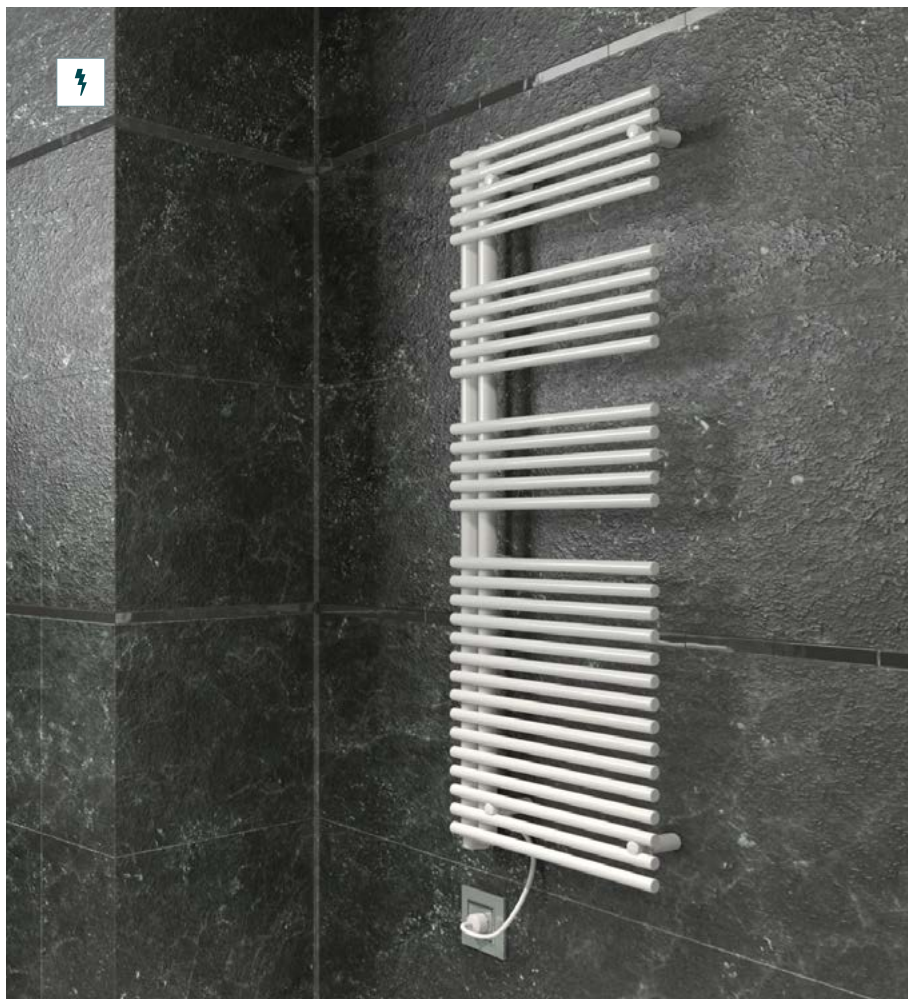

Elektrická vykurovací tyč MUSA ECO zabezpečí úsporné a bezpečné el. vykurovanie, spĺňujúce EcoDesign. Vybavená programovateľným termostatom, udržiava požadovanú teplotu v miestnosti, 2 hod. časovačom a snímačom otvoreného okna.



Elektrický radiátor Zehnder Zeta (str. 68-71) s moderným dizajnom plochých rúrok a radiátor Zehnder Aura (str. 72-75) s klasickým štýlovým tvarom sú ideálnym riešením pre moderné kúpeľne za výbornú cenu. Dodávame ich mimo chrómu a bielej farby aj vo veľmi žiadanej matnej čiernej farbe.

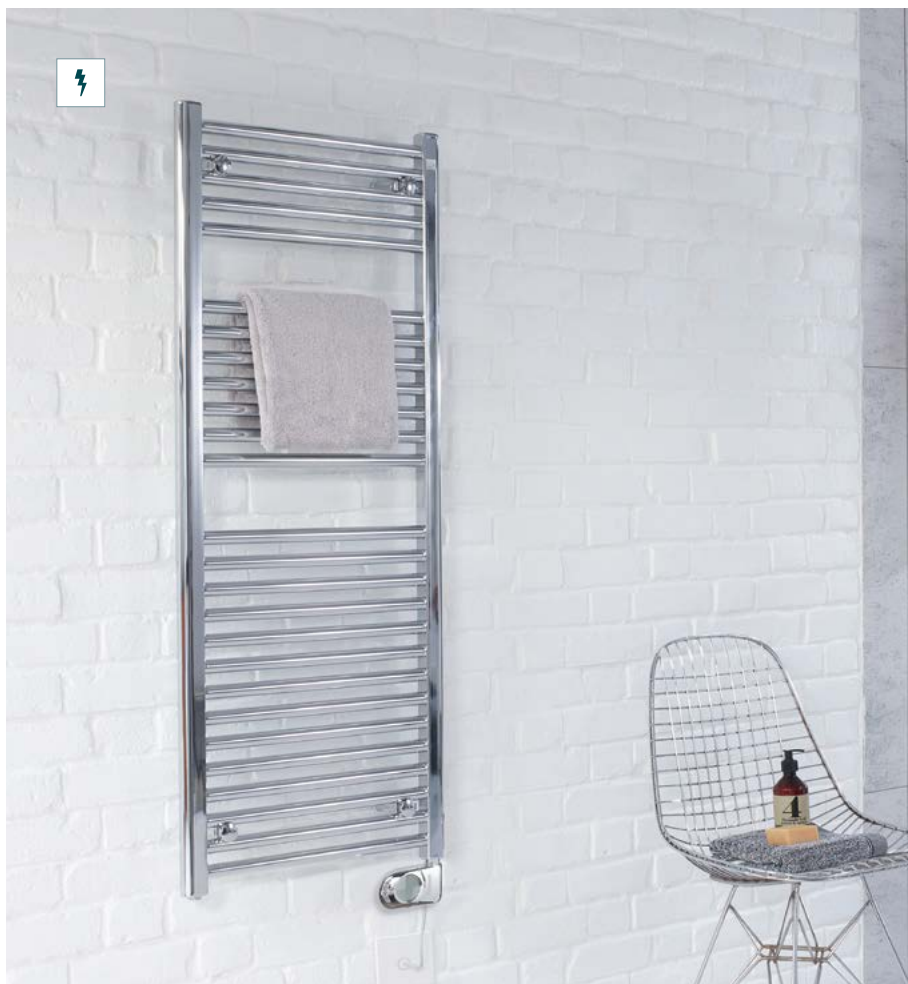

Elektrická vykurovacia tyč BASIC pripravená pre požiadavky moderných inštalácií. Tam, kde je potrebné radiátor zapojiť do systému s vlastnou reguláciou (Smart Home, termostat, vlastný vypínač,...), prichádza na rad el. vykurovacia tyč BASIC - v prevedení chróm s chrómovanou krytkou a šedým káblom, v prevedení biela s bielou krytkou a bielym káblom.



Elektrický sušiac uterákov Zehnder Zeta s nevšedným plochým dizajnom vodorovných trubiek prináša do kúpeľne moderný vzhľad a funkčnosť. Podrobné informácie na str. 68-71.

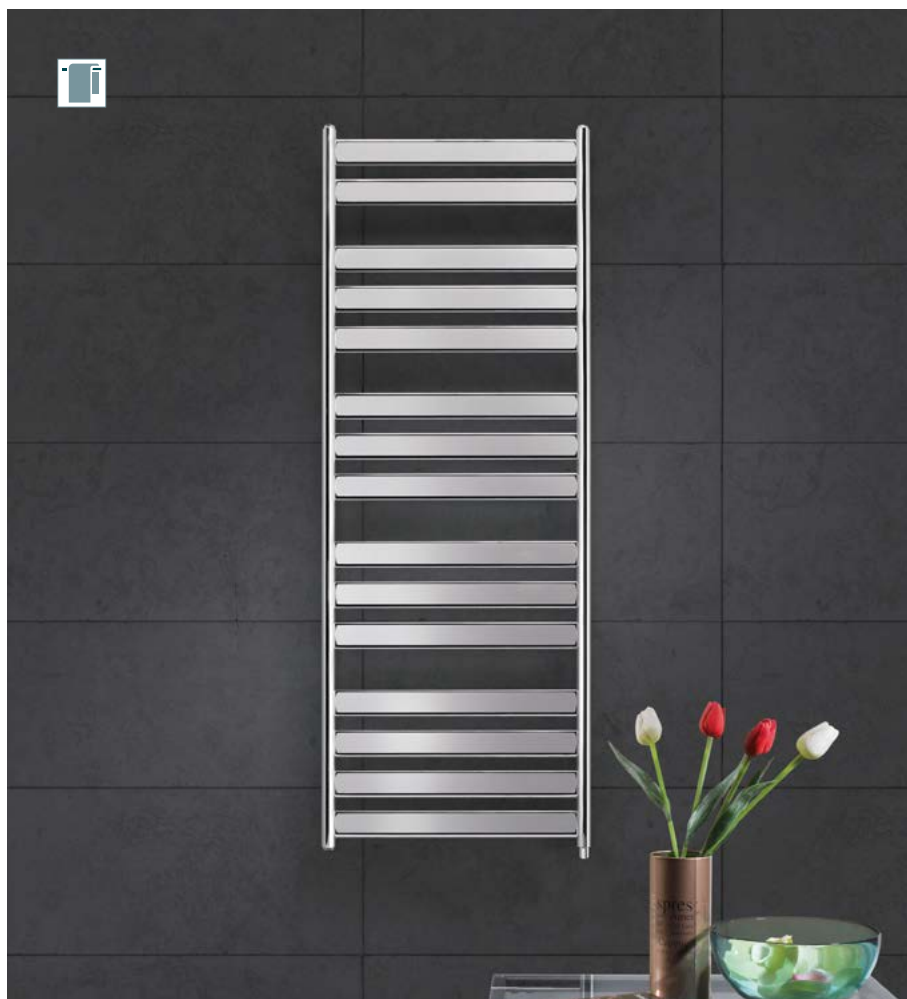

Elektrická vykurovacia tyč TIMERMEMO.

Úsporné a bezpečné elektrické vykurovanie splňujúce nároky EcoDesign. S reguláciou teploty miestnosti, 2 hod. časovačom a detektorom otvoreného okna. Pomocou mobilnej aplikácie Zehnder Control cez Bluetooth nastavíte denný a týždenný režim vykurovania.



Ak požadujete ekonomické elektrické vykurovanie kúpeľne ale pritom bezpečné a s úspornou prevádzkou, máme pre Vás najlepšie riešenie Zehnder Virando. Jeho kvalitný povrch s 2-vrstvým lakovaním navyše zaručuje dlhú životnosť. Podrobné informácie na str. 76-79.



Typy pripojenia s príslušenstvom Design Line

Pre teplovodné vykurovanie



Popis	biela		chróm		nerez	
	Obj. č.	Cena €	Obj. č.	Cena €	Obj. č.	Cena €
■ Set I - uhlový rohový ventil ľavý a rohové šróbenie ^{a)}	838991	169,84	838998	169,84	838990	203,47
■ termostatická hlavica SH	819080	48,48	819088	68,06	819082	68,06
■ zverné šróbenie pre plast. Ø 16x2 mm (2ks) ^{a)}	842060	14,53	842060	14,53	842060	14,53
Celkom		232,85		252,43		286,06

Pozn. miesto Setu I môže byť Set G s uhlovým ventilom pravým (vpravo), viac informácií v kapitole Príslušenstvo str. 89



Popis	biela		chróm		nerez	
	Obj. č.	Cena €	Obj. č.	Cena €	Obj. č.	Cena €
■ Set K - 1-bodová armatúra rohová, 50 mm, s ručnou hlavickou vpravo ^{a)}	839011	164,54	839018	164,54	839010	251,24
■ termostatická hlavica SH	819080	48,48	819088	68,06	819082	68,06
■ zverné šróbenie pre plast. Ø 16x2 mm (2ks) ^{a)}	842060	14,53	842060	14,53	842060	14,53
Celkom		227,55		247,13		333,83

Pozn. miesto Setu K možno použiť Set M s 1-bodovou armatúrou vpravo, viac informácií v kapitole Príslušenstvo str. 89



Popis	chróm	
	Obj. č.	Cena €
■ Set W - rohový ventil (nie je termostatický) a šróbenie so štvorcovou rukoväťou ^{a)}	839198	281,10
■ zverné šróbenie pre plast. Ø 16x2 mm (2ks) ^{a)}	842060	14,53
Celkom		295,63

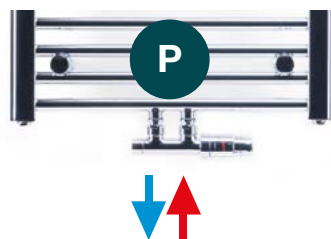

Popis	biela		chróm		farebná	
	Obj. č.	Cena €	Obj. č.	Cena €	Obj. č.	Cena €
■ Set P - armatúra rohová, 50 mm, s ručnou hlavickou / vpravo ^{a)}	839051	168,67	839058	168,67	839059	168,67
■ termostatická hlavica SH	819080	48,48	819088	68,06	841279 ⁽¹⁾	93,92
■ zverné šróbenie pre plast. Ø 16x2 mm (2ks) ^{a)}	842060	14,53	842060	14,53	842060	14,53
Celkom		231,68		251,26		277,12

⁽¹⁾ Pri farebnom prevedení je použitá termostatická hlavica Design Line, ktorá je dostupná vo všetkých farbách.

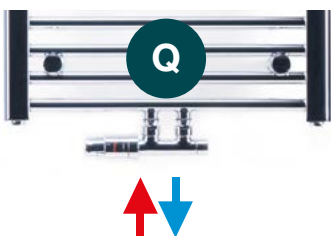

Popis	biela		chróm		farebná	
	Obj. č.	Cena €	Obj. č.	Cena €	Obj. č.	Cena €
■ Set Q - armatúra rohová, rozteč 50 mm, s ručnou hlavickou / vľavo ^{a)}	839101	168,67	839108	168,67	839109	168,67
■ termostatická hlavica SH	819080	48,48	819088	68,06	841279 ⁽¹⁾	93,92
■ zverné šróbenie pre plast. Ø 16x2 mm (2ks) ^{a)}	842060	14,53	842060	14,53	842060	14,53
Celkom		231,68		251,26		277,12

⁽¹⁾ Pri farebnom prevedení je použitá termostatická hlavica Design Line, ktorá je dostupná vo všetkých farbách.

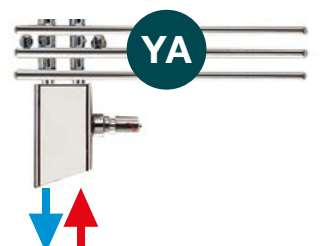

Popis	biela		chróm		farebná	
	Obj. č.	Cena €	Obj. č.	Cena €	Obj. č.	Cena €
■ Armatúra Yucca s krátkou krytkou, rozteč 50 mm ^{a)}	976021	219,70	976028	291,74	976029	235,46
■ termostatická hlavica DH	819050	44,58	819058	67,92	841279 ⁽¹⁾	93,92
Celkom	Celkem	264,28		359,66		329,38

⁽¹⁾ Pri farebnom prevedení je použitá termostatická hlavica Design Line, ktorá je dostupná vo všetkých farbách.

Pre kombinované vykurovanie



Popis	biela		chróm (s Wivar II)	
	Obj. č.	Cena €	Obj. č.	Cena €
■ Set K - 1-bodová armatúra rohová, 50 mm, s ručnou hlavnicou vpravo ^{a)}	839011	164,54	839018	164,54
■ termostatická hlavica SH	819080	48,48	819088	68,06
■ zverné šróbenie pre plast. Ø 16x2 mm (2ks) ^{a)}	842060	14,53	842060	14,53
■ el. vykurovacia tyč DBM 300 W ^{b)}	857461	255,78	857468	265,96
■ krycia sada pre Wivar II			889308	19,90
Celkom		483,33		532,99

Pozn. miesto Setu K možno použiť Set M s 1-bodovou armatúrou vpravo, viac informácií v kapitole Príslušenstvo str. 89. Pre radiátor Zehnder Vision možno použiť el. vykurovaciu tyč IHE, Wivar II; nie je možné použiť vykurovaciu tyč DBM.

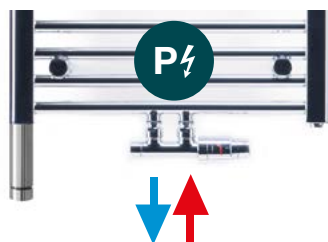

Popis	biela		chróm (s Wivar II)	
	Obj. č.	Cena €	Obj. č.	Cena €
■ Set P - armatúra rohová, 50 mm, s ručnou regulačnou hlavnicou / prívodom vpravo ^{a)}	839051	168,67	839058	168,67
■ termostatická hlavica SH	819080	48,48	819088	68,06
■ zverné šróbenie pre plast. Ø 16x2 mm (2ks) ^{a)}	842060	14,53	842060	14,53
■ el. vykurovacia tyč DBM 300 W ^{b)}	857461	255,78	857468	265,96
■ krycia sada pre Wivar II			889308	19,90
Celkom		487,46		537,12

Pozn. miesto Setu P možno použiť Set Q s hlavnicou / prívodom vľavo a inštaláciu el. vykurovacej tyče vpravo. Pre radiátor Zehnder Vision možno použiť el. vykurovaciu tyč IHE, Wivar II; nie je možné použiť vykurovaciu tyč DBM.

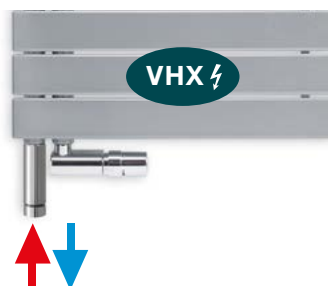

Popis	biela		chróm (s Wivar II)	
	Obj. č.	Cena €	Obj. č.	Cena €
■ 1-bodová armatúra VHX-MONO-RAX, 50 mm - Zehnder nedodáva, vyžadajte si u Vášho dodávateľa, uvedená cena je informatívna	013G4287	232,79	013G4285	271,38
■ el. vykurovacia tyč DBM 300 W ^{b)}	857461	255,78	857468	265,96
■ krycia sada pre Wivar II			889308	19,90
Celkom		488,57		557,24

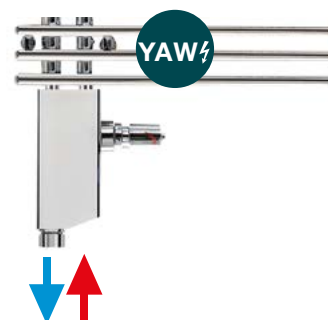

Popis	biela		chróm		farebná	
	Obj. č.	Cena €	Obj. č.	Cena €	Obj. č.	Cena €
■ Armatúra Yucca s dlhou krytkou, rozteč 50 mm ^{a)}	976031	219,70	976038	368,57	976039	296,95
■ termostatická hlavica DH	819050	44,58	819058	67,92	841279 ⁽¹⁾	93,92
■ el. vykurovacia WIVAR II 300 W ^{b)}	862522	265,96	862522	265,96	862522	265,96
■ krycia sada pre WIVAR II			889308	19,90	889309	39,79
Celkom		530,24		722,35		696,62

⁽¹⁾ Pri farebnom prevedení je použitá termostatická hlavica Design Line, ktorá je dostupná vo všetkých farbách.

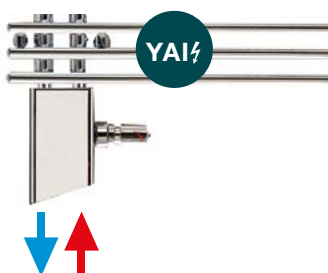

Popis	biela		chróm		farebná	
	Obj. č.	Cena €	Obj. č.	Cena €	Obj. č.	Cena €
■ Armatura Yucca s krátkou krytkou, rozteč 50 mm ^{a)}	976021	219,70	976028	291,74	976029	235,46
■ termostatická hlavica DH	819050	44,58	819058	67,92	841279 ⁽¹⁾	93,92
■ el. vykurovacia tyč IHE 300 W ^{b)}	858151	100,85	858158	110,93	858158	110,93
Celkom		365,13		470,59		440,31

⁽¹⁾ Pri farebnom prevedení je použitá termostatická hlavica Design Line, ktorá je dostupná vo všetkých farbách.

Upozornenie:

a) Ventily, šróbenia a armatúry sú dodávané vrátane zverných matíc 3/4" Eurokónus / ø 16,8 mm. Pri ich montáži na pripojovacie rúrky sú potrebné zverné šróbenia, ktorá sa objednávajú zvlášť. V tabuľkách na tejto dvojstrane sú uvedené zverné šróbenia pre plastové rúrky Ø 16x2 mm. Pokiaľ vo Vašom prípade majú plastové pripojovacie rúrky iný priemer alebo sú použité medené rúrky, nahraďte uvedená zverná šróbenia príslušným iným typom, viac informácií v kapitole Príslušenstvo str. 88.

b) V tabuľkách uvedená elektrická vykurovacia tyč DBM 300 W je vhodná k radiátorom s odporúčaným výkonom vykurovacej tyče 300 Watt. K radiátorom s odporúčaným vyšším výkonom vykurovacej tyče zvolte príslušnú vykurovaciu tyč DBM 600, 900 alebo 1200 W, popri prípade môžete použiť vykurovaciu tyč IHE, viac informácií v kapitole Príslušenstvo str. 92.

Všetky armatúry a ventily Design Line je možné inštalovať bez termostatickej hlavice lebo sú dodávané vrátane regulačnej hlavice pre ručné ovládanie.









Pre zakrytie otvoru okolo pripojovacích rúrok odporúčame krytky alebo kompletnú sadu krytiel, viac informácií v kapitole Príslušenstvo str. 88.

Príslušenstvo

Dôležitým funkčným a estetickým prvkom moderných kúpeľňových radiátorov sú pripojovacie ventily, armatúry aj elektrické vykurovacie tyče. To je dôvod, prečo spoločnosť Zehnder ponúka nielen designové radiátory, ale aj širokú škálu výnimočne kvalitného príslušenstva a komfortných doplnkov. Rad ventilov a armatúr Design Line pôsobí veľmi elegantne. Jemné línie Design Line nechávajú vyniknúť to podstatné, design radiátora. Ponuka "setu" umožňuje ľahké objednanie.









Komfortné doplnky

Popis		Prevedenie ¹⁾	Obj. číslo	Cena €	Použitie
Držiak na uterák vysoko kvalitný držiak na uterák z mosadze, chrómovaný, s 2-bodovým upevnením pre symetrickú montáž, nosnosť max. 10 kg		317 (264) 449 (396) 548 (495)	461138 462138 463138	193,44 209,54 225,68	Yucca Asym, Klaro, Kleo, Aura, Virando
Háčik na uterák vysoko kvalitný háčik na uterák z mosadze, chrómovaný, s 1-bodovým upevnením pre symetrickú montáž, nosnosť max. 10 kg		102	470038	120,91	Yucca Asym, Klaro, Kleo, Aura, Virando
Držiak na uterák vysoko kvalitný oceľový držiak na uterák, chrómovaný, s 1-bodovým upevnením pre asym. montáž (do 395 mm) alebo 2-bodovým pre sym. montáž, nosnosť max. 5 kg (asym.) / 10 kg (sym.)		295 (400) 395 (500) 495 (600) 795 (900)	468038 468048 468058 468078	198,66 198,66 198,66 236,98	Metropolitan Spa / Bar
Háčik na uterák sada 2 vysoko kvalitných oceľových háčikov, chrómovaných, s mäkkou vložkou pre jednoduché nasunutie na radiátor, nosnosť max. 5 kg			480438	72,61	Metropolitan Spa / Bar, Kazeane
Držiak na uterák vysoko kvalitný držiak na uterák z ocele, chrómovaný, so skrytým 2-bodovým upevnením v zadnej časti radiátora s nosnosťou až do max. 10 kg		536 (500) 636 (600) 736 (700)	481408 481418 481428	207,13 215,75 224,39	Fina Lean Bar
Magnetický držiak na uteráky vysoko kvalitný držiak z mosadze, chrómovaný, 2-bodové uchytenie, nosnosť max. 10 kg		399 (297) 432 (330) 531 (429)	471108 471118 471128	342,46 357,16 392,86	Metropolitan Spa / Bar, Kazeane, Zeta, Roda Spa Asym
Magnetický háčik na uteráky vysoko kvalitný dvojháčik z mosadze, chrómovaný, 1-bodové uchytenie, nosnosť max. 5 kg		100	470328	172,24	Metropolitan Spa / Bar, Kazeane, Zeta, Roda Spa Asym
Držiak na uteráky Charleston, plochý stavebná hĺbka 45 mm. Tyč sa na mieste skrúti. Upevňovacie časti a tyč na uteráky sú chrómované. Stav, dĺžka 366 mm (max. 9 článkov), stav.dĺžka 918 mm (max. 20 článkov)		366 918	966018 966028	254,69 273,92	Charleston Bar
Keľa z ovčej vlny na čistenie radiátora 3-ramenná keľa z ovčej vlny pre optimálne čistenie rúrok, medzier medzi rúrkami a všetkých ťažko prístupných miest			601020	68,50	Charleston Bar
			601040	76,91	Yucca, Klaro, Kleo, Virando, Aura, Forma Asym

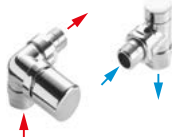
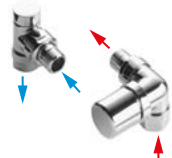
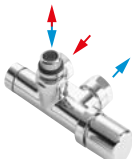
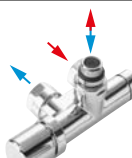
¹⁾ Dĺžka držiaka (montážna rozteč)

Pripojovacie ventily a armatúry Design Line

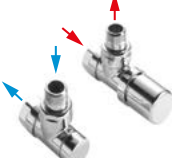

Popis		Prevedenie	Obj. číslo	Cena €
Termostatická hlavica Zehnder „SH” závitové pripojenie M 30 x 1,5 s prevlečnou maticou		biela chróm nerez	819080 819088 819082	48,48 68,06 68,06
Termostatická hlavica "Design Line" Termostatická hlavica Design Line s integrovaným kvapalinovým čidlom. Možnosť individuálneho nastavenia - regulácie teplôt od 6,5 - 28 °C, závitové pripojenie M 30 x 1,5 mm		biela chróm nerez*) farebná	841271 841278 853720 841279	81,60 81,60 167,59 93,92
Termostatická hlavica Zehnder "Standard Line" závitové pripojenie M 30 x 1,5 mm		biela	853931	45,95
Set I Uhlíkový rohový ventil ľavý a rohové šróbenie pre spätočku 1/2", ventil s ručnou regulačnou hlavou vpravo s prednastavenou ventilovou vložkou (1-7) pre termostatickú hlavu M 30 x 1,5 mm, vr. 2 ks zverných matic 3/4" Eurokonus / Ø 16,8 mm		biela chróm nerez*)	838991 838998 838990	169,84 169,84 203,47
Set G Uhlíkový rohový ventil pravý a rohové šróbenie pre spätočku 1/2", ventil s ručnou regulačnou hlavou vľavo s prednastavenou ventilovou vložkou (1-7) pre termostatickú hlavu M 30 x 1,5 mm, vr. 2 ks zverných matic 3/4" Eurokonus / Ø 16,8 mm		biela chróm nerez*)	838981 838988 838980	169,84 169,84 203,47
Set K 1-bodová armatúra rohová 1/2", rozteč pripojenia 50 mm, s ručnou regulačnou hlavicou vpravo (pozor: prívod vľavo, spätočka vpravo), s prednastavenou ventilovou vložkou (1-7) pre termostatickú hlavu M 30 x 1,5 mm, s by-passom, vr. ponornej trubice a 2 ks zverných matic 3/4" Eurokonus / Ø 16,8 mm		biela chróm nerez*)	839011 839018 839010	164,54 164,54 251,24
Set M 1-bodová armatura rohová 1/2", rozteč pripojenie 50 mm, s ručnou regulačnou hlavicou vľavo (pozor: prívod vpravo, spätočka vľavo), s prednastavenou ventilovou vložkou (1-7) pre termostatickú hlavu M 30 x 1,5 mm, s by-passom, vr. ponornej trubice a 2 ks zverných matic 3/4" Eurokonus / Ø 16,8 mm		biela chróm	839021 839028	164,54 164,54
Set P Armatúra rohová 1/2", rozteč pripojenia 50 mm, s ručnou regulačnou hlavou / prívodom vpravo, s prednastavenou ventilovou vložkou (1-7) pre termostatickú hlavu M 30 x 1,5 mm, s by-passom, vr. 2 ks zverných matic 3/4" Eurokonus / Ø 16,8 mm		biela chróm nerez*) farebná	839051 839058 839090 839059	168,67 168,67 218,59 168,67
Set Q Armatúra rohová 1/2", rozteč pripojenia 50 mm, s ručnou regulačnou hlavicou / prívodom vľavo, s prednastavenou ventilovou vložkou (1-7) pre termostatickú hlavu M 30 x 1,5 mm, s by-passom, vr. 2 ks zverných matic 3/4" Eurokonus / Ø 16,8 mm		biela chróm nerez*) farebná	839101 839108 839140 839109	168,67 168,67 218,59 168,67
Set W Rohový ventil a šróbenie pre spätočku 1/2", so štvorcovou rukoväťou (ventil nie je termostatický), vr. 2 ks zverných matic 3/4" Eurokonus / Ø 16,8 mm		chróm	839198	281,10
Set B Rohový ventil a šróbenie pre spätočku 1/2", ventil s ručnou regulačnou hlavicou s prednastavenou ventilovou vložkou (1-7) pre termostatickú hlavu M 30 x 1,5 mm, vr. 2 ks zverných matic 3/4" Eurokonus / Ø 16,8 mm		biela chróm nerez*) farebná	838891 838898 838930 838899	152,33 152,33 174,89 152,33

→ smer prietoku

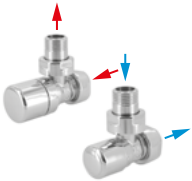

*) Povrchová úprava so zľadom nerezovej ocele

Pre všetky ventily a armatúry platí prevádzková teplota max. 110 °C a prevádzkový pretlak max. 10 bar, pokiaľ nie je vyslovene uvedené inak. Pre objednanie farebnej armatúry či termostatickej hlavice v požadovanom odtieni je nutné za objednávacie číslo pridať kód príslušnej farby, napr. 839109-0557

Pripojovacie ventily a armatúry Design Line

Popis		Prevedenie	Obj. číslo	Cena €
Set A Rohový ventil a šróbenie pre spiatocku Standard Line ½", ventil s ručnou regulačnou hlaviceou s prednastavenou ventilovou vložkou (1-7) pre termostatickú hlaviceou M 30 x 1,5 mm, vr. 2 ks zverných matic ¾" Eurokonus / Ø 16,8 mm		biela chróm	838881 838888	97,31 97,31
Set C Priamy ventil a šróbenie pre spiatocku ½", ventil s ručnou regulačnou hlaviceou s prednastavenou ventilovou vložkou (1-7) pre termostatickú hlaviceou M 30 x 1,5 mm, vr. 2 ks zverných matic ¾" Eurokonus / Ø 16,8 mm		biela chróm	838941 838948	152,33 152,33
Set O armatúra priama 1", rozteč pripojenia 50 mm, s ručnou regulačnou hlaviceou vľavo alebo vpravo (otočiteľná, prívod na strane hlavice), s prednastavenou ventilovou vložkou (1-7) pre termostatickú hlaviceou M 30 x 1,5 mm, s by-passom, vr. 2 ks zverných matic ¾" Eurokonus / Ø 16,8 mm		biela chróm farebná	839041 839048 839049	168,67 168,67 168,67

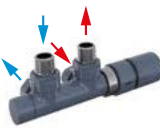
Kompletné sety s termostatickou hlaviceou vo farbách Zehnder

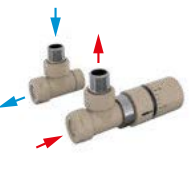
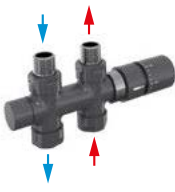
Popis		Prevedenie	Obj. číslo	Cena €
Set P Armatúra rohová ½", rozteč pripojenia 50 mm, s termostatickou hlaviceou / prívodom vpravo, s prednastavenou ventilovou vložkou (1-7), s by-passom, vr. 2 ks zverných matic ¾" Eurokonus / Ø 16,8 mm Termostatická hlaviceou Design Line s integrovaným kvapalinovým čidlom. Možnosť individuálneho nastavenia - regulácia teplôt od 6,5 - 28 °C, závitové pripojenie M 30 x 1,5 mm		Set vrátane termostatickej hlavice Design Line vo farbe Zehnder	839419	262,60
Set Q Armatúra rohová ½", rozteč pripojenia 50 mm, s termostatickou hlaviceou / prívodom vľavo, s prednastavenou ventilovou vložkou (1-7), s by-passom, vr. 2 ks zverných matic ¾" Eurokonus / Ø 16,8 mm Termostatická hlaviceou Design Line s integrovaným kvapalinovým čidlom. Možnosť individuálneho nastavenia - regulácie teplôt od 6,5 - 28 °C, závitové pripojenie M 30 x 1,5 mm		Set vrátane termostatickej hlavice Design Line vo farbe Zehnder	839429	262,60
Set B rohový ventil a šróbenie pre spiatocku ½", ventil s termostatickou hlaviceou s prednastavenou ventilovou vložkou (1-7), vr. 2 ks zverných matic ¾" Eurokonus / Ø 16,8 mm Termostatická hlaviceou Design Line s integrovaným kvapalinovým čidlom. Možnosť individuálneho nastavenia - regulácie teplôt od 6,5 - 28 °C, závitové pripojenie M 30 x 1,5 mm		Set vrátane termostatickej hlavice Design Line vo farbe Zehnder	839439	246,25
Set O Armatúra priama ½", rozteč pripojenia 50 mm, s termostatickou hlaviceou vľavo alebo vpravo (otočiteľná, prívod na strane hlavice), s prednastavenou ventilovou vložkou (1-7), s by passom, vr. 2 ks zverných matic ¾" Eurokonus / Ø 16,8 mm Termostatická hlaviceou Design Line s integrovaným kvapalinovým čidlom. Možnosť individuálneho nastavenia - regulácie teplôt od 6,5 - 28 °C, závitové pripojenie M 30 x 1,5 mm		Set vrátane termostatickej hlavice Design Line vo farbe Zehnder	839409	262,60

→ smer prietoku

Pre všetky ventily a armatúry platí prevádzková teplota max. 110 °C a prevádzkový pretlak max. 10 bar, pokiaľ nie je vyslovene uvedené inak. Pre objednanie farebnej armatúry či termostatickej hlavice v požadovanom odtieni je nutné za objednávacie číslo pridať kód príslušnej farby, napr. 839419-0557

Armatúry Yucca, zverné šróbenia a krytky

Popis		Prevedenie	Obj. číslo	Cena €
Pripojovacia armatúra pre Zehnder Yucca s dlhou krytkou armatúra niklovaná rohová 1/2, rozteč pripojenia 50 mm, s prednastavenou ventilovou vložkou vpravo, pre termostatickú hlavicu M 30 x 1,5 (objednáva sa zvlášť); obojstranne prietoková, pripojenie zadné 3/4" vonkajší závit, prívod / spätočka uzatvárateľné, s 1/2" pripojením pre elektrickú vykurovaciu tyč vľavo; štandardná dodávka s designovou krytkou vo farbe radiátora; určená pre kombinovanú prevádzku s vykurovacou tyčou WIVAR II		biela RAL 9016 farebné chrómované	976031 976039 976038	219,70 296,95 368,57
Pripojovacia armatúra pre Zehnder Yucca s krátkou krytkou armatúra niklovaná rohová 1/2, rozteč pripojenia 50 mm, s prednastavenou ventilovou vložkou vpravo, pre termostatickú hlavicu M 30 x 1,5 (objednáva sa zvlášť) štandardná dodávka s designovou krytkou vo farbe radiátora; určená pre teplovodné vykurovanie prípadne kombinovanú prevádzku s elektrickou vykurovacou tyčou IHE		biela RAL 9016 farebné chrómované	976021 976029 976028	219,70 235,46 291,74
Termostatická hlavica Zehnder „DH“ závitové pripojenie M 30 x 1,5 s prevlečnou maticou		biela chróm	819050 819058	44,58 67,92
Zverné šróbenie (2 ks) pre plastové viacvrstvové rúrky Ø 16 x 2,0 mm pre plastové viacvrstvové rúrky Ø 16 x 2,25 mm		mosadz mosadz	842060 842170	14,53 14,53
Zverné šróbenie (2 ks) pre plastové viacvrstvové rúrky Ø 20 x 2,0 mm vrátane svernej matice 3/4" Eurokónus / Ø 20,8 mm		mosadz / chróm	842150	45,36
Zverné šróbenie (2 ks) pre medené rúrky Ø 12 mm pre medené rúrky Ø 15 mm		mosadz mosadz	842090 842110	9,08 9,08
Zverné šróbenie (2 ks) pre medené rúrky Ø 18 mm vrátane svernej matice 3/4" Eurokónus / Ø 18 mm		mosadz / chróm	842140	45,36
Sada krytiel L = 70 mm obsahuje: 2 trubky s vonkajším Ø 18 mm v dĺžke 70 mm, 2 krytky s vonkajším Ø 38 mm, 2x vymedzovacie krúžky Ø 10/12/14/15 mm		chróm nerez. oceľ	853738 853650	30,84 43,55
Sada krytiel Ø 45 mm (2 ks) - pre Ø 12 mm		biela chróm	816261 816268	3,62 9,08
- pre Ø 15 mm		biela chróm	816281 816288	3,62 9,08
- pre Ø 16 mm		biela chróm	816291 816298	3,62 9,08
- pre Ø 18 mm		biela chróm	816301 816308	3,62 9,08

Vysvetlivky možnosti pripojenia radiátorov



stredové

50 mm
Stredové pripojenie
s roztečou 50 mm



vonkajšie

Vonkajšie pripojenie
s roztečou podľa typu radiátora



1-bodové

Možnosť pripojenia
s 1-bodovou armatúrou

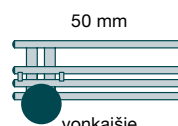

vonkajšie

50 mm
Vonkajšie pripojenie s roztečou
50 mm (asym. radiátory)

Elektrické vykurovacie tyče

Elektrická vykurovacia tyč IHC

Elektrické vykurovacie tyče Zehnder Immersion Heater Control (IHC) Vám dávajú možnosť plnej kontroly 3 rôznymi spôsobmi ovládania. Modulárna prevádzková koncepcia ovládania vyhovuje širokému spektru potrieb a je užívateľsky prívetivá. Vykurovaciu tyč je možné ovládať priamo na samotnom telese pomocou otočného prstenca, diaľkovým ovládaním Easy alebo pomocou mobilnej aplikácie Zehnder Connect. Všetky možnosti sú intuitívne, ovládanie je veľmi jednoduché.

Vykurovacia tyč je k dispozícii v troch farebných prevedeniach - biela, šedá, čierna.

Plastové teleso Ø 40 mm, dĺžky 128 mm.

Pre pripojenie do el. siete 230 - 240 V, trieda ochrany II, IP64 (ochrana proti striekajúcej vode).

So závitom 1/2" a 2 pripojovacím káblom 1,2 m dlhým so zástrčkou v bielej, šedej a čiernej farbe (v závislosti na farbe telesa)

Režimy prevádzky

(nastavenie pomocou otáčania a stlačenia prstenca)

- regulácia priestorovej teploty
- režimy: protimrazová ochrana 7 °C
Eko 7 - 19 °C - východzie nastavenie: 16 °C
komfort 7 -28 °C - východzie nastavenie: 21 °C
- Funkcia časovač (v 5 minútových intervaloch od 0 do 95 minút alebo hodinových intervaloch od 2 do 4 hodín)
- Možnosti nastavenia povrchovej teploty:
45, 50, 65, 80 °C (východzie: 80 °C)
- ďalšie možnosti nastavenia: snímač otvoreného okna, hotelový režim, spojenie s ovládačom Easy a následne s aplikáciou Zehnder Connect

1 Ovládanie priamo na vykurovacej tyči

Stlačením a otáčaním prstenca prepínate režimy vykurovania a upravujete teplotu a konfiguráciu.

Intuitívne ovládanie bez ďalších zariadení.

Model	Menovitý výkon Watt	Vstavaná dĺžka max. mm	Objednávacie číslo	Cena €
prevedenie biele				
IHC 300	300	350	857981	264,00
IHC 600	600	510	857991	276,00
IHC 900	900	670	858001	288,00
IHC 1200	1200	820	858011	300,00
prevedenie šedé				
IHC 300	300	350	858029	264,00
IHC 600	600	510	858039	276,00
IHC 900	900	670	858049	288,00
IHC 1200	1200	820	858059	300,00
prevedenie matná čierna				
IHC 300	300	350	857989	264,00
IHC 600	600	510	857999	276,00
IHC 900	900	670	858009	288,00
IHC 1200	1200	820	858019	300,00

Použitelné pre teplovodný systém s maximálnou prevádzkovou teplotou 95 °C.

Voliteľné s diaľkovým ovládaním Easy (RCE).



Ceny a technické údaje 01/2024 - SK · Odporúčané maloobchodné ceny v € s DPH



2

Diaľkové ovládanie Easy

Diaľkové ovládanie na batérie je navrhnuté pre spravovanie základných funkcií ako zapnutie/vypnutie alebo nastavenie teploty v miestnosti. Možné inštalovať kdekoľvek v kúpeľni pre jednoduché ovládanie a vytiahnutie z držiaka. Samozrejmosťou je použitie bez nástenného držiaka. Ovládač s nástenným držiakom v bielom prevedení. Rozmery ovládača 130 x 47 x 18 mm. Dodávka obsahuje batérie (2xAA).



Pohodlné ovládanie v celom priestore kúpeľne.

Funkcie

- regulácia izbovej teploty
- prepínanie medzi režimami: Protizámrzný, Eko, Komfort, Časovač
- funkcia časovača
- prepojenie s aplikáciou Zehnder Connect - umožňujúcou nastavovanie parametrov v aplikácii, týždenný režim.

Model	Objednávacie číslo	Cena €
Diaľkový ovládač RCE Easy k vykurovacej tyči	887970	156,00

Inštalácia s nástenným držiakom

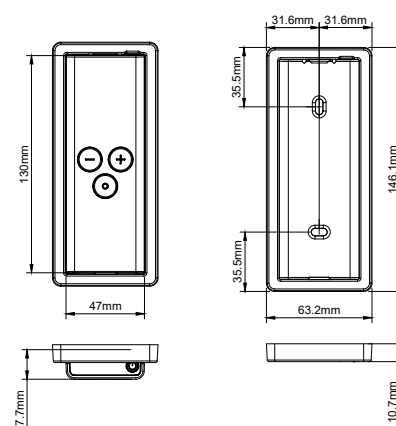

3

Aplikácia Zehnder Connect

Aplikácia pre mobilné telefóny s technológiou Bluetooth umožňuje nastavenie dodatočných funkcií ako napríklad týždenný režim.

Inteligentné ovládacie prvky a presným nastavením



Moderná technológia

- nastaviteľná povrchová teplota
- ovládanie teploty v každej miestnosti
- funkcia časovača
- denný a týždenný režim pomocou aplikácie
- integrácia požiadaviek na energetickú účinnosť a ekologické prevedenie

Farebné prevedenia

Produkt sa dodáva v troch rôznych farbách (čierna, biela a šedá) s modernými funkciami zobrazenými pomocou displeja v podobe LED diod



Elektrická vykurovacia tyč IHE

Patentovaný teplovodný regulátor zabezpečuje rýchle zohriatie vykurovacej tyče, pri dosiahnutí teplotného limitu nastaví spotrebu energie na 50%. Týmto znižuje spotrebu el. energie pri nepretržitej prevádzke, zabezpečuje bezpečnú prevádzku a predlžuje životnosť vykurovacieho telesa. Pre pripojenie do el. siete 230-240 V, trieda ochrany I s ochranou proti striekajúcej vode IP65 (s uzemnením). So závitom G1/2" a š-žilovým bielym pripojovacím káblom, dlhým 1,2 m s bezpečnostnou zástrčkou.

Model	Menovitý výkon Watt	Vstavaná dĺžka max. mm	Objednávacie číslo	Cena €
IHE biela	300	400	858151	100,85
IHE biela	600	620	858161	106,49
IHE biela	900	850	858171	117,58
IHE chróm	300	400	858158	110,93
IHE chróm	600	620	858168	117,13
IHE chróm	900	850	858178	129,34

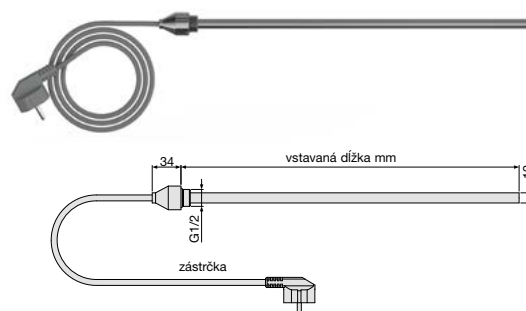

Elektrické vykurovacie tyče

Elektrická vykurovacia tyč WIVAR II

Štandardné prevedenie je s reguláciou teploty priamo na vykurovacej tyči (vhodné ako sušiak na uteráky). S otočným prstencom pre nastavenie teploty vykurovacieho média a s LED indikátorom režimu prevádzky. Krytka v bielej farbe, Ø 34 mm; dĺžka 134 mm. Pre pripojenie do el. siete 230-240 V, trieda ochrany I s ochranou proti striekajúcej vode IP 64. S kónickým ½" závitom a 3-žilovým bielym prírodným káblom, dlhým 1,2 m so zástrčkou.

Režimy prevádzky:

- stupeň kúrenie 1 ~ 50 °C (zelené LED)
- časový spínač ~ 65 °C na 2 h (LED blinká oranžovo každé 2 s)
- stupeň kúrenie 2 ~ 65 °C (oranžové LED)
- protizámrzný ~ 12 °C (LED blinká modro každých 10 s)

Model	Menovitý výkon Watt	Vstavaná dĺžka max. mm	Objednávacie číslo	Cena €
WIVAR 300	300	305	862522	265,96
WIVAR 600	600	475	862532	282,34
WIVAR 900	900	645	862542	305,24
WIVAR 1200	1200	830	862552	376,46

Možno použiť pre teplovodný systém s maximálnou prevádzkovou teplotou 85 °C

Voliteľné s diaľkovým ovládaním Model 1 (použitie ako elektrický radiátor)

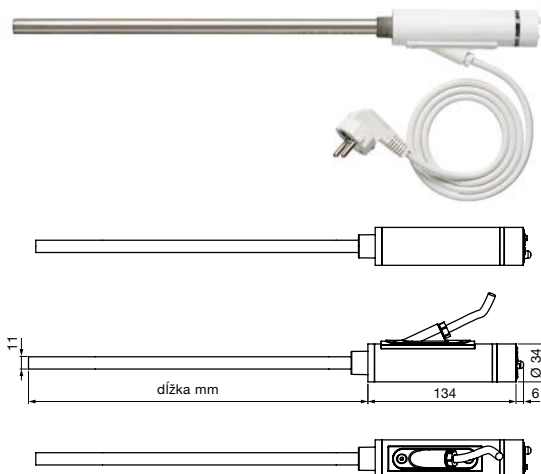

Krycia sada pre elektrické vykurovacie tyče WIVAR II

Je určená pre prispôsobenie farby vykurovacej tyče k farbe radiátora.

Prevedenie	Objednávacie číslo	Cena €
Krycia sada, chróm	889308	19,90
Krycia sada, farebná	889309	39,79



Pre objednanie krycej sady v špecifickom farebnom prevedení/odtieni je nutné za objednávacie číslo pridať kód príslušnej farby, napr. 889309-0557

Diaľkové ovládanie Model 1 pre WIVAR II

Funkcia: ■ regulácia teploty v miestnosti so štyrmi prednastavenými teplotami ■ časovač s prevádzkou na max. výkon ~ 65 °C s voliteľnými časovými intervalmi 1/2/4 h ■ protizámrzný ~ 12 °C ■ voliteľný týždenný program, k dispozícii s použitím Bluetooth a aplikácie pre Android alebo iOS. Na batérie, rozmery 88 x 88 x 21 mm.

Model	Objednávacie číslo	Cena €
Diaľkové ovládanie Model 1	895351	276,01

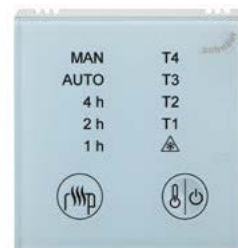

T-kus

Pre kombinovanú prevádzku s elektrickou vykurovacou tyčou. Inštalácia T-kusu v spiatocke umožňuje zvislú montáž elektrických vykurovacích tyčí WIVAR II alebo DBM¹) a pripojenie spiatocky pomocou rohového spätného šróbenia.

Model	Objednávacie číslo	Cena €
T-kus biely, dĺžka 65 mm (WIVAR, IHE)	853181	14,41
T-kus chróm, dĺžka 65 mm (WIVAR, IHE)	853188	15,02



(WIVAR II, IHE)

Elektrická vykurovacia tyč DBM

S telesom Ø 35 mm, dĺžky 130 mm, s ochranou proti striekajúcej vode IP 44, označenie CE, pre pripojenie do el. siete 230 V ± 10%. S ochranou proti prevádzke bez dostatočného obsahu vykurovacieho média. So závitom 1/2" a 3žilovým bielym prívodným káblom, dlhým 1,2 m so zástrčkou. 4 režimy prevádzky: vypnuté, protizámrzný (≥ 10 °C), stredný vykurovací výkon (teplota média cca. 40 °C) a max. vykurovací výkon (cca. 70 °C). 2 hod. Časovač s vykurovaním na max. výkon s možnosťou cyklického opakovania po 24 hod. (podržaním tlačidla po dobu 10 sek.).

Model	Menovitý výkon Watt	Vstavaná dĺžka max. mm	Objednávacie číslo	Cena €
DBM 300 biela	300	330	857461	255,78
DBM 600 biela	600	480	857481	272,99
DBM 900 biela	900	630	857501	324,49



Nie je možné kombinovať s radiátorom Zehnder Vision

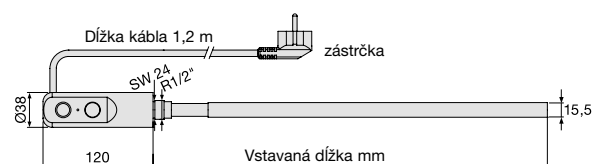
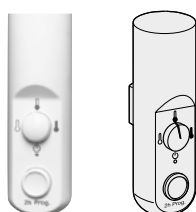

Ochranné zóny

Pri inštalácii radiátorov s vykurovacou tyčou do vlhkých priestorov je nutné dodržať príslušnú normu STN 33-2000-7-701:2007. Príklady ochranných zón pre elektrické zariadenia podľa normy pre vaňu a sprchovú vaničku.

Zóna 0 a 1:

Zahŕňa vnútorné priestory a okolité plochy vaní a sprchovacích kútov, zóna 1 končí na vonkajšom okraji vane. V tomto priestore nesmie byť umiestnený ani pripojený žiadny radiátor s elektrickou vykurovacou tyčou.

Zóna 2

V tejto zóne je možné namontovať a pripojiť radiátory s elektrickou vykurovacou tyčou. Vykurovacie tyče musia mať minimálne ochranu IPX4 (WIVAR II, DBM, RACY, IHE, IHC). Pokiaľ je pripojenie realizované do zásuvky, musí byť zásuvka umiestnená mimo zóny 0, 1 a 2.

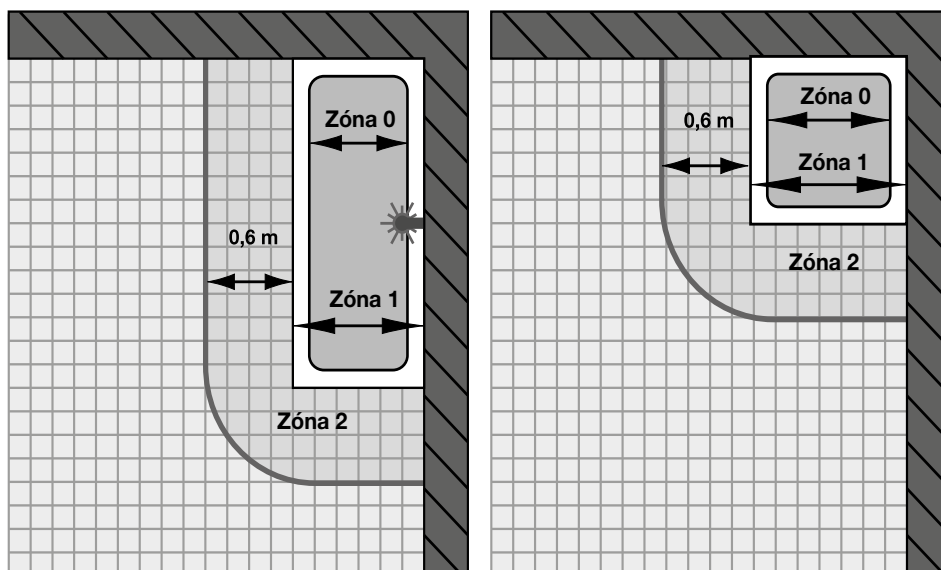

Zehnder Group Czech Republic s.r.o. · Pod Kovosvitom 1431 · 391 02 Sezimovo Ústí II · Česká republika

T +420 383 136 222 · M +420 731 414 443 · info@zehnder.cz · www.zehnder.cz

Kontakt pre Slovensko: M 0901 733 722 · 0948 150 818 · info@zehnder.sk · www.zehnder.sk

© Všetky práva vyhradené. Žiadna časť z tohto dokumentu v akejkoľvek forme (tlačou, kopírovaním, fotokópiou alebo iným spôsobom) nesmie byť reprodukováaná, ukladaná ani publikovaná bez písomného súhlasu spoločnosti Zehnder.

ZG_ZGCZ_V0124_RAD_katalog_SK2024-EUR, Zmeny vyhradené bez upozornenia

Štýlové, tiché a účinné ventilátory

Vás presvedčia decentným vzhľadom, vysokým výkonom a extra tichou prevádzkou. Majú veľmi nízku spotrebu energie. Dokonale odvetrávajú vlhkosť a pachy z kúpeľní, WC a kuchýň. Zabraňujú kondenzácii vlhkosti a tvorbe plesní. Prispievajú k príjemnej vnútornej klíme.



Zehnder ZCV2

Najvýkonnejší a pritom najekonomickejší nepretržite idúci ventilátor pre dokonalé odvetranie vlhkosti:

- nový inteligentný spôsob ovládania: "HumidiSMART" - nepretržite sníma a reaguje podľa aktuálnej vlhkosti, "TimerSMART" – nastavuje dĺžku doby podľa dĺžky prevádzky
- zosilnený chod kým vlhkosť neklesne na pôvodnú úroveň
- extrémne tichý chod - 10 db (A) / základný 23,5 db (A) / zosilnený
- najnižšia možná spotreba energie 1,1 - 4,1 Watt
- napájanie 230 V, IPX4 pre montáž na stenu, IPX5 pre montáž na strop
- moderný decentný design

	Obj. č.	Popis	Cena €
	ZCV2	Ventilátor 100 mm, s inteligentnou funkciou HumidiSMART a TimerSMART	322,20

Zehnder ZCV3

Vysoko výkonný ventilátor novej generácie s nepretržitou prevádzkou a bezkontaktným ovládaním:

- inteligentný spôsob ovládania "HumidSMART" a "TimerSMART" jako u ZCV2, s časovačom, snímačom vlhkosti a prietoku vzduchu
- zosilnená prevádzka v prípade potreby
- prietok vzduchu 18,0 - 57,6 m³/h
- výnimočne tichý chod max. 14,5 dB(A)
- extrémne nízka spotreba energie 0,72 - 2,1 Watt
- napájanie 230 V, IPX4 pre montáž na stenu, IPX5 pre montáž na strop
- bezkontaktná technológia SMART pre jednoduché nastavenie, ovládanie a prispôbenie počas inštalácie aj po nej smartphonom, monitorovanie aktuálnej a priemernej úrovne vlhkosti a teploty

	Obj. č.	Popis	Cena €
	ZCV3si	Ventilátor 100 mm, s inteligentnou funkciou HumidiSMART a TimerSMART s bezkontaktným ovládaním	368,04

Zehnder Samika

Ventilátory s najnovšou technológiou SMART:



- najlepšie prispôsobiteľné veľkosti odvetrávaného priestoru
- možnosť voľby zo 6 rýchlostí (49 - 122,4 m³/h)
- napájanie 230 V, IPX4 pre montáž na stenu, IPX5 pre montáž na strop

	Obj. č.	Popis	Cena €
	ZLE100HT	Ventilátor 100 mm, SMART s časovačom a funkciou Humidistat	269,76

Zehnder Silent

Extra tichá prevádzka na úrovni šepkania:

- dokonalé odvedenie vlhkosti predovšetkým pri modeloch Humidistat s čidlom vlhkosti, aktivujúci ventilátor keď vlhkosť prekročí vopred nastavenú hodnotu
- decentný design s dekoratívnymi krytmi
- súčasťou ventilátora je spätná klapka
- prietok vzduchu 95 m³ / h
- akustický hluk: 26,7 dB (A)
- spotreba energie: 13 Watt
- napájanie 230 V

	Obj. č.	Popis	Cena €
	ZSR100B	Ventilátor 100 mm, Basic - zapnutie / vypnutie vypínačom	84,60
	ZSR100TR	Ventilátor 100 mm, Timer - s časovačom	96,60
	ZSR100HTR	Ventilátor 100 mm, Timer & Humidistat - časovačom a snímačom vlhkosti	116,88
	ZDECCDIS125 /1	Decentný biely kryt (objednacie číslo a cena pre 1 ks)	13,20

Viac informácií k prezentovaným ventilátorom, technické údaje, nákrisy a príslušenstvo získate v katalógu ventilátorov. Ceny a technické údaje SK 01/2024 · Odporúčané maloobchodné ceny v € s DPH

Svet farieb Zehnder

Akcia Colours free

© Od 1. 1. 2024 po dobu platnosti tohto cenníka prebieha pri radiátoroch označených týmto logom predajná akcia na 6 vybraných odtienov: Black Matt 0557, Anthracite 0346, White Matt 0556, Beige Quartz 0523, Light Grey 0262, Cement Grey 7233. Tieto farby sú dodávané len v rámci tejto predajnej akcie za cenu bielej farby RAL 9016.











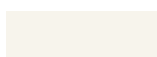

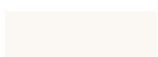
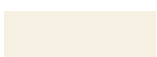









Standard













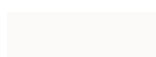









Biela (Traffic White) 
9016 / RAL 9016

Kategória farieb 1: CORE

TEPLÉ FARBY







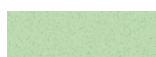

	White Quartz 0521		Pure White  9010 / RAL 9010		Edelweiss 0067		Cream  9001 / RAL 9001
	Telegrey 4 7247 / RAL 7047		Beige Quartz 0523		Golden Sand 0258		Yellow Grey 7234 / RAL 7034
	Pearl Beige 1235 / RAL 1035		Beach Gold 0272		Concrete Grey 0265		Beige Grey 0267
	Bronze 0276		Brown Quartz 0529		Dark Brown 0270		Grey Aluminium  9007
	Anthracite  0346		Umbra Grey 7222 / RAL 7022		Volcanic  0336		

STUDENÉ FARBY





	White Matt 0556		Light Beige 0253		Light Grey 0262		White Aluminium  9006
	Light Jeans 0264		Titane  0335		Inox Look  0332		Telegrey 2 7246 / RAL 7046
	Blue Grey 7231 / RAL 7031		Anthracite Grey  7016 / RAL 7016		Anthracite Grey 7216 / RAL 7016		Black Quartz 0550
	Traffic Black 9217 / RAL 9017		Jet Black  9005 / RAL 9005		Black Matt 0557		

Kategória farieb 2: TREND

TEPLÉ FARBY

	Pastel Green 6219 / RAL 6019		Reseda Green 6211 / RAL 6011		Cement Grey 7233 / RAL 7033		Olive Green 6203 / RAL 6003
	Terracotta Faded 0299		Terracotta 0292		Ruby Red  3003 / RAL 3003		

STUDENÉ FARBY

	Pastel Blue 5224 / RAL 5024		Pigeon Blue 5214 / RAL 5014		Gentian Blue 5210 / RAL 5010		Sapphire Blue 5203 / RAL 5003
	Blue Night 0289						

Špeciálne povrchové úpravy

	Technoline (Lesk) ¹⁾ 0325 		Technoline (Mat) ¹⁾ 0328		Chróm ²⁾ 0008		Kartáčovaná nerezová oceľ ²⁾ 9517
---	--	---	---	---	------------------------------------	---	--

Vysvetlivky



Názov farby
Označenie Zehnder / štandardné označenie

 Takto označené farby majú lesklý povrch. Všetky ostatné farby sú matné.

Na rozdiel od štandardných farieb (odtíne RAL) sú pre radiátory Zehnder dostupné aj matné alebo lesklé farby. Preto sú štandardné označenia farby RAL a označenia Zehnder rozdielne vo viacerých farbách. Upozorňujeme, že ceny sa vzťahujú k daným povrchovým úpravám - mat alebo lesk. Ďalšie povrchové úpravy sú k dispozícii na vyžiadanie za príplatok.

Ceny za farebné prevedenie radiátorov sa vzťahujú iba na farby uvedené v aktuálnom vzorkovníku „Svet farieb Zehnder - World of Colours“ (kategória farieb 1 CORE a kategória farieb 2 TREND). Pri akomkoľvek inom odtieni farby mimo tohto platného vzorkovníka, je potrebné overiť možnosť dodania a cena s príplatkom bude doplnená na vyžiadanie.

Niektoré farby / povrchové úpravy sú k dispozícii len pri vybraných produktoch. Potrebné informácie nájdete pri jednotlivých produktoch. Informácie k špeciálnemu povrchovému prevedeniu radiátorov Studio Collection nájdete pri konkrétnych výrobkoch tejto rady.

Ostatné špeciálne farby sú k dispozícii na vyžiadanie. Pri skutočnej farbe radiátora môže dôjsť v dôsledku rozdielnych výrobných procesov k odchýlkam (vo farebnom odtieni a lesku). RAL je označenie výrobcu farieb.

¹⁾ Cena ako za kategóriu farieb 2: TREND, dostupné len pre radiátory Zehnder Charleston, Zehnder Metropolitan.

²⁾ Ceny radiátorov v prevedení Chróm 0008 a kartáčovaná nerezová oceľ 9517 sú uvedené pri jednotlivých výrobkoch.

Inšpirácia pre hrejivé teplo v byte

Designové bytové radiátory Zehnder ponúkajú nespočetné možnosti využitia v priestoroch domov a bytov.

Rozmanitá ponuka tvarov, farieb, rozmerov aj spôsobov pripojenia ponúka riešenie pre všetky designové štýly aj dispozície priestoru.



Ponuka bytových radiátorov tu

Zehnder Roda



Elegantné vodorovné prevedenie



Vertikálne prevedenie

Zehnder Excelsior



Prevedenie so šikmou stranou



Atyp v priestore schodiska

Viac informácií o ponuke designových radiátorov bývanie a komerčné objekty nájdete v katalógu Klasický a moderný štýl na www.zehnder.sk na T: +421 901 733 722 alebo Info@zehnder.cz

Zehnder Group Czech Republic, s.r.o.

Pod Kovosvitem 1431 ▪ 391 02 Sezimovo Ústí II ▪ Česká republika

Kontakt pro ČR: T +420 383 136 222, M +420 731 414 443 ▪ info@zehnder.cz ▪ www.zehnder.cz

Kontakt pro SR: M +421 901 733 722 ▪ info@zehnder.sk ▪ www.zehnder.sk

© Všetky práva vyhradené. Žiadna časť z tohto dokumentu v akejkoľvek forme (tlačou, kopírovaním, fotokópiou alebo iným spôsobom) nesmie byť reprodukováná, ukladaná ani publikovaná bez písomného súhlasu spoločnosti Zehnder.